

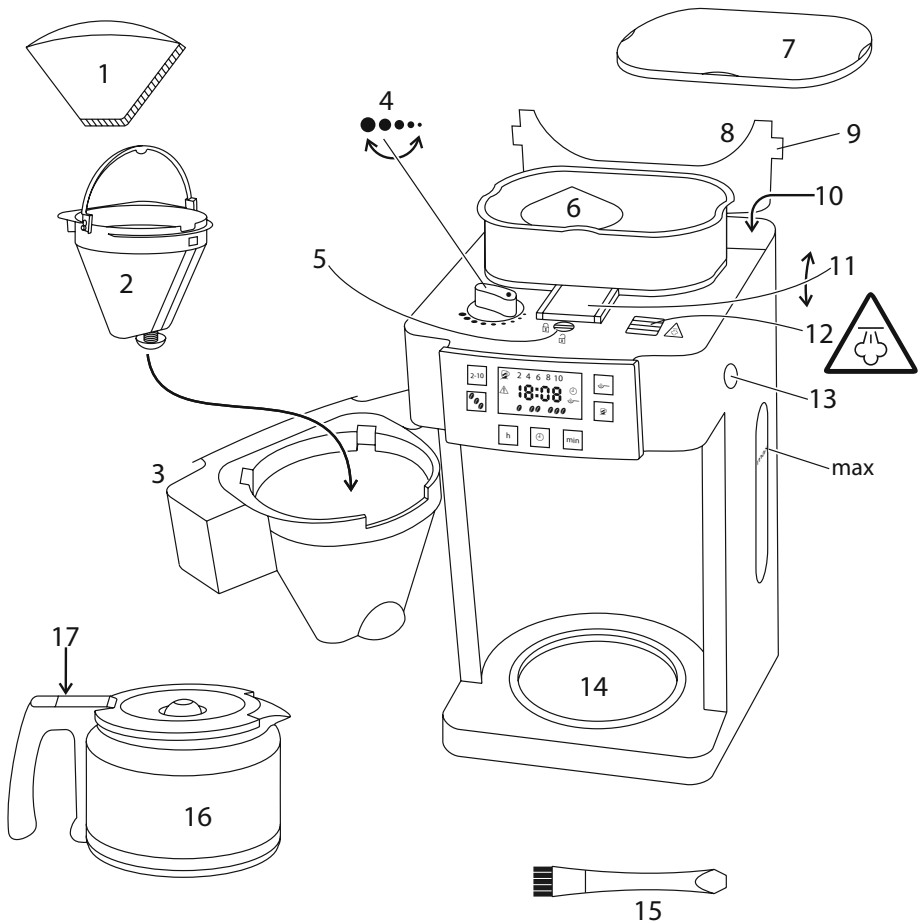

Russell Hobbs



instructions	2	pokyny (Čeština)	50
Bedienungsanleitung	6	pokyny (Slovenčina)	54
mode d'emploi	10	instrukcija	58
instructies	14	upute	62
istruzioni per l'uso	18	navodila	66
instrucciones	22	οδηγίες	70
instruções	26	utasítások	74
brugsanvisning	30	talimatlar	78
bruksanvisning (Svenska)	34	instrucțiuni	82
bruksanvisning (Norsk)	38	инструкции (Български)	86
käyttöohjeet	42	تعليمات للاستخدام	93
инструкции (Русский)	46		





diagrams	6 coffee mill	13 drawer release button
1 paper filter #4 (not supplied)	7 mill lid	14 hotplate
2 filter holder	8 reservoir lid	15 brush
3 drawer	9 grip	16 carafe
4 knob	10 water	17 press
5 screw	11 cover	
	12 vent	

Read the instructions, keep them safe, pass them on if you pass the appliance on. Remove all packaging before use.

IMPORTANT SAFEGUARDS

Follow basic safety precautions, including:

- 1 This appliance can be used by children aged from 8 years and above and persons with reduced physical, sensory or mental capabilities or lack of experience and knowledge if they have been supervised/instructed and understand the hazards involved. Children shall not play with the appliance. Cleaning and user maintenance shall not be done by children unless they are older than 8 and supervised. Keep the appliance and cable out of reach of children under 8 years.
- 2 If the cable is damaged, it must be replaced by the manufacturer, its service agent, or someone similarly qualified, to avoid hazard.
-  Don't put the appliance in liquid, don't use it in a bathroom, near water, or outdoors.
-  Steam will escape from the vent – keep away.
- 3 Sit the appliance on a stable, level, heat-resistant surface.
- 4 Keep the appliance and cable away from the edges of worktops and out of reach of children.
- 5 Route the cable so it doesn't overhang, and can't be tripped over or caught.
- 6 Unplug the appliance when not in use.
- 7 Don't use accessories or attachments other than those we supply.
- 8 Don't use the appliance for any purpose other than those described in these instructions.
- 9 Don't use the appliance if it's damaged or malfunctions.

household use only

BEFORE USING FOR THE FIRST TIME

Fill the reservoir to the **max** mark, and run the appliance without coffee. Let it cool, discard the water, then use it normally.

FILLING

- 1 Unplug the appliance.
- 2 Remove the carafe from the hotplate.
- 3 Use the grip to open the lid, and expose the reservoir.
- 4 Fill the reservoir with the exact amount of water required (2-12 cups).
- 5 Close the reservoir lid
- 6 Press the drawer release button and open the drawer.
- 7 Open up a #4 paper filter, and put it into the filter holder.
- 8 If you're using coffee beans, jump to point 12.

GROUND COFFEE

- 9 Put filter-ground coffee into the filter. The amount will vary with the type of coffee and individual taste, but we suggest two rounded teaspoons per cup of water.
- 10 Close the drawer, then replace the carafe on the hotplate.
- 11 Jump to point 17.







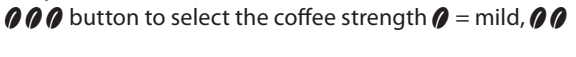

COFFEE BEANS

- 12 Remove the lid from the coffee mill.
- 13 Fill the mill with coffee beans.
- 14 Replace the lid.
- 15 Turn the knob till the ● is next to the setting you require – fine ●●●●● coarse.
- 16 Close the drawer, then replace the carafe on the hotplate.
- ★ Don't use the appliance just as a coffee grinder. If you don't let it run its full cycle from grinding to coffee making, you'll break it.

SWITCH ON

- 17 Put the plug into the power socket. The display will light up.
- 18 If you don't touch the controls for 1 minute, the lights will go out, to save electricity.
- 19 Press any button to wake the appliance.







COFFEE NOW

- 20 Ignore the clock.
- 21 If you're using coffee beans, use the 2-12 button to set the number of cups you want. This determines the length of time the mill operates.
- 22 If you're using coffee beans, use the  button to select the coffee strength  = mild,  = medium,  = strong.
- 23 Press the  button if you're using ground coffee.
- 24 Press and release the  button. "" will show on the display.
- 25 If you're using coffee beans, the mill will operate.
- 26 Shortly afterwards, coffee will start to drip into the carafe.
- 27 When it's done, the hotplate will keep the carafe warm. "" will blink on the display.

AUTO SHUT-OFF

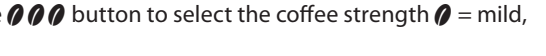

- 28 About 2 hours after brewing, the coffee maker will shut down "" will show on the display.
- 29 Unplug, and let the appliance and carafe cool down fully before cleaning, or for about 10 minutes before refilling.
- ★ If left for much more than an hour, chemical changes in the coffee liquor start to affect the flavour. It's best to pour it away and make a fresh pot.

COFFEE LATER

- 30 Set the clock to the correct time.
- ★ It's a 24 hour clock.
- 31 Use the **h** and **min** buttons to set the correct hour and minute.
- 32 The clock will retain its settings until the coffee maker is unplugged.
- 33 Set the timer to the time you want to start brewing.
 - a) Press the  button and hold it for 3 seconds.
 - b) "" will blink on the display.
 - c) If you're using coffee beans, use the 2-12 button to set the number of cups you want. This determines the length of time the mill operates.
 - d) If you're using coffee beans, use the  button to select the coffee strength  = mild,  = medium,  = strong.
 - e) Press the  button if you're using ground coffee.

- f) Use the **h** and **min** buttons to set the correct hour and minute.
- g) If you don't press all the buttons within 10 seconds, the coffee maker will revert to "normal", and the time will show.
- h) You'll have to press the  button, and start again.





ACTIVATION

- 34 Press and release the  button. The  light will stop flashing, and glow steadily.
- 35 If you want to cancel the timer before brewing has started, press the  button.

LEAVE IT ALONE

- 36 That's it – leave it alone till the preset time comes round, and it makes your coffee – don't fiddle with it, you might upset it.



FINISHED?

- 37 Check that neither "" nor "" are showing on the display.
- 38 If either is showing, press and release the  or  button to remove it.





A QUICK CUP

- 39 You can remove the carafe at any time. To prevent the filter holder overflowing, replace the carafe on the hotplate within about 20 seconds.

CARE AND MAINTENANCE

- 40 Unplug the appliance when not in use, before moving and before cleaning.
- 41 Tip the contents of the filter holder into the bin.
- 42 You may clean the carafe and filter holder in warm soapy water. Rinse thoroughly afterwards, to remove all traces of soap.
- 43 Press the lever at the rear of the carafe lid, above the handle, to open the carafe lid.
- 44 Clean the outside surfaces of the appliance with a damp cloth.
- 45 Clean the inside of the coffee mill with the brush.
- 46 Use the sharp end of the brush to turn the screw to , to unlock in front of the coffee mill, and lift the cover.
- 47 Clean the inside with the brush, then press the cover down and turn the screw to  to lock it closed.
- 48 Don't put any part of the appliance in a dishwasher.
-  If you see this icon on the display, unplug the appliance, check it, then try again.
- E01 If you see this message on the display, unplug the appliance, open the cover, clean out any coffee that may have backed up, close the cover, and try again.

 Jump to point 46.

-  If you leave the appliance plugged in, it will count 70 brewing cycles, then show  in the display to show that it wants descaling.
-  Press the 2-12 button and the  buttons together, to remove  from the display.

DESCALING

- 49 Descale regularly. Use a proprietary brand of descaler suitable for use in plastic-bodied products. Follow the instructions on the package of descaler.
-  Products returned under guarantee with faults due to scale will be subject to a repair charge.

ENVIRONMENTAL PROTECTION

To avoid environmental and health problems due to hazardous substances in electrical and electronic goods, appliances marked with this symbol mustn't be disposed of with unsorted municipal waste, but recovered, reused, or recycled.



instructions – more detailed instructions are available on our website:
<http://www.russellhobbs.com/ifu/550979>

Lesen Sie die Anleitung, bewahren Sie sie auf und falls Sie das Gerät an Dritte abgeben, geben Sie auch die Anleitung mit. Entfernen Sie die Verpackung vollständig, bevor Sie das Gerät einschalten.



WICHTIGE SICHERHEITSHINWEISE

Beachten Sie bitte folgende grundlegende Vorsichtsmaßnahmen:

- 1 Dieses Gerät ist für die Nutzung von Kindern ab 8 Jahren und älter sowie von Personen mit eingeschränkten physischen, sensorischen und geistigen Fähigkeiten geeignet, wenn ihnen die Handhabung erklärt wurde/ sie dabei beaufsichtigt werden und ihnen die damit verbundenen Gefahren bewusst sind. Kinder sollten nicht mit dem Gerät spielen. Die Reinigung und Instandhaltung des Geräts darf nicht von Kindern durchgeführt werden, es sei denn sie sind älter als 8 Jahre und werden dabei beaufsichtigt. Bewahren Sie das Gerät und das Kabel außer Reichweite von Kindern unter 8 Jahren auf.
- 2 Weist das Kabel Beschädigungen auf, muss es vom Hersteller, einer Wartungsvertretung des Herstellers oder einer qualifizierten Fachkraft ersetzt werden, um eine mögliche Gefährdung auszuschließen.

 Das Gerät keinesfalls in Flüssigkeit tauchen, im Badezimmer, in der Nähe von Wasser oder im Freien benutzen.

 Vom Ventil wird Dampf entweichen – bitte fernhalten.

3 Gerät auf eine stabile, ebene, hitzefeste Oberfläche stellen.

4 Gerät und Kabel sollten sich daher nicht zu nah am Rand der Arbeitsfläche und außerdem außer Reichweite von Kindern befinden.

5 Legen Sie das Kabel so, dass es nicht überhängt und man nicht darüber stolpern bzw. sich nicht darin verfangen kann.

6 Wenn Sie das Gerät nicht benutzen, ziehen Sie das Netzkabel aus der Steckdose.

7 Bitte keine Zubehörteile oder Aufsätze verwenden, die nicht von uns geliefert wurden.

8 Benutzen Sie das Gerät ausschließlich zu den in diesen Anweisungen beschriebenen Zwecken.

9 Benutzen Sie das Gerät keinesfalls, wenn es beschädigt ist oder Fehlfunktionen zeigt.

Nur für den Gebrauch im Haushalt geeignet



VOR ERSTMALIGEM GEBRAUCH

Füllen Sie den Tank bis zur **max** Markierung, und lassen Sie das Gerät ohne Kaffee laufen.

Lassen Sie es abkühlen, gießen Sie das Wasser aus, und benutzen Sie das Gerät jetzt normal.



AUFFÜLLEN

1 Den Stecker des Geräts aus der Steckdose ziehen.

2 Nehmen Sie die Kanne von der Warmhalteplatte.

3 Öffnen Sie den Deckel am Griff und legen so den Wassertank frei.

4 Füllen Sie den Wassertank mit der genau benötigten Wassermenge (2-12 Tassen).

5 Schließen Sie den Wassertankdeckel.

6 Betätigen Sie die Taste zum Öffnen des Filterfachs und öffnen Sie dieses.

PROGRAMMIEREN DES TIMERS

30 Die Uhr auf die richtige Zeit einstellen.

 Es ist eine 24 Stunden Uhr.

31 Mit den Tasten **h** und **min** können Sie die richtige Zeit in Stunden und Minuten einstellen.

32 Die Uhr behält die aktuelle Einstellung so lange bei, bis der Stecker des Kaffeautomaten aus der Steckdose gezogen wird.

33 Stellen Sie den Timer auf die Zeit ein, zu der der Kaffee gekocht werden soll.

a) Drücken Sie die -Taste und halten Sie diese 3 Sekunden lang gedrückt.

b) „“ blinkt auf der Anzeige.

c) Wenn Sie Kaffeebohnen nutzen, betätigen Sie bitte die 2-12 Taste, um die gewünschte Tassenanzahl einzustellen. Damit wird die Zeit festgelegt, die das Mahlwerk mahlt.

d) Wenn Sie Kaffeebohnen nutzen, benutzen Sie die    Taste, um die Kaffeestärke einzustellen:  = mild,   = mittelstark,    = stark.

e) Drücken Sie die Taste , wenn Sie Kaffeepulver nutzen wollen.

f) Mit den Tasten **h** und **min** können Sie die richtige Zeit in Stunden und Minuten einstellen.

g) Wenn Sie die Tasten nicht innerhalb von 10 Sekunden betätigen, wird die Einstellung auf „normal“ zurückgesetzt und die Zeit wird angezeigt.

h) Sie müssen die -Taste drücken und von neuem anfangen.

VORBEREITUNG



34 Die -Taste drücken und loslassen. Die  Lampe wird aufhören zu blinken und permanent leuchten.



35 Falls Sie den Timer vor dem Brühvorgang abbrechen wollen, drücken Sie die -Taste.

IN ABWESENHEIT

36 Das Gerät kocht nun in der von Ihnen eingestellten Zeit Ihren Kaffee – weitere Einstellungen sind nicht notwendig.

FERTIG?

37 Stellen Sie sicher, dass weder „“ noch „“ auf der Anzeige erscheinen.

38 Wenn eines der beiden Symbole angezeigt wird, drücken Sie die  oder  Taste und lassen diese wieder los, um das Symbol zu entfernen.

EINE SCHNELLE TASSE

39 Sie können die Kanne jederzeit herausnehmen. Stellen Sie die Kanne innerhalb von ca. 20 Sekunden wieder auf die Warmhalteplatte, damit der Filterhalter nicht überläuft.

PFLEGE UND INSTANDHALTUNG

40 Netzstecker des Geräts vor Umstellen und vor Säubern herausziehen und Gerät abkühlen lassen.

41 Schütten Sie den Inhalt in den Abfalleimer.

42 Sie können die Kanne und den Filterhalter in warmem Seifenwasser reinigen. Spülen Sie danach gut durch um alle Seifenreste zu beseitigen.

43 Drücken Sie den hinten am Kannendeckel (über dem Griff) befindlichen Hebel herunter, um den Kannendeckel zu öffnen.

44 Reinigen Sie die äußeren Oberflächen des Geräts mit einem feuchten Tuch.

45 Reinigen Sie das Innere der Kaffeemühle mit der Bürste.

46 Benutzen Sie das spitze Ende der Bürste um die Schraube auf  zu drehen, um die Kaffeemühle zu öffnen und den Deckel abzuheben.

47 Reinigen Sie das Innere mit der Bürste, schließen dann den Deckel und drehen die Schraube auf  um den Deckel wieder zu schließen.

48 Das Grundgerät und seine Einzelteile dürfen nicht in einer Spülmaschine gereinigt werden.

 Wenn Sie dieses Symbol auf der Anzeige sehen, stecken Sie das Gerät aus, begutachten es und versuchen es dann erneut.

E01 Wenn dies auf der Anzeige erscheint, stecken Sie das Gerät aus, öffnen die Abdeckung, beseitigen alle Kaffeerückstände, die sich evtl. angesammelt haben, schließen den Deckel und versuchen es erneut.

✎ Lesen Sie bei Punkt 46 weiter.

☒ Wenn Sie den Netzstecker des Geräts nicht herausziehen, erscheint nach dem 70. Brühvorgang das Symbol ☒ in der Anzeige, das darauf hinweist, dass das Gerät entkalkt werden sollte.

☒ Drücken Sie gleichzeitig die Tasten 2-12 und **000**, damit ☒ auf der Anzeige erlischt.

👁 **ENTKALKEN**

49 Entkalken Sie die Maschine regelmäßig. Verwenden Sie einen Markenentkalker, der für Produkte mit Gehäuse aus Kunststoff geeignet ist. Folgen Sie der Anleitung auf der Verpackung des Entkalkers.

✳ Bei Produkten, die im Garantiezeitraum aufgrund von Mängeln zurückgegeben werden, die auf Kalkablagerungen zurückzuführen sind, wird eine Reparaturgebühr in Rechnung gestellt.

🗑 **UMWELTSCHUTZ**

🗑 Auf Grund der in elektrischen und elektronischen Geräten verwendeten umwelt- und gesundheitsschädigenden Stoffe dürfen Geräte, die mit diesem Symbol gekennzeichnet sind, nicht über den normalen Hausmüll entsorgt werden, sondern müssen wiederaufbereitet, wiederverwertet oder recycelt werden.



Bedienungsanleitung – Eine ausführlichere Anleitung finden Sie auf unserer Website:
<http://www.russellhobbs.com/ifu/550979>

Lisez les instructions, conservez-les et transférez-les si vous transférez l'appareil. Retirez tous les emballages avant utilisation.

PRÉCAUTIONS IMPORTANTES

Suivez les précautions essentielles de sécurité, à savoir:

- 1 Cet appareil peut être utilisé par des enfants âgés de 8 ans et plus et par des personnes aux aptitudes physiques, sensorielles ou mentales réduites ou ne possédant pas l'expérience et les connaissances suffisantes, pour autant que ces personnes soient supervisées/aient reçu des instructions et soient conscientes des risques encourus. Les enfants ne peuvent pas jouer avec l'appareil. Le nettoyage et l'entretien par l'utilisateur ne doivent pas être effectués par des enfants, à moins qu'ils ne soient âgés de plus de 8 ans et qu'ils soient supervisés. Tenez l'appareil et le câble hors de portée des enfants de moins de 8 ans.
- 2 Si le câble est abîmé, vous devez le faire remplacer par le fabricant, un de ses techniciens agréés ou une personne également qualifiée, pour éviter tout danger.

 N'immergez pas l'appareil dans un liquide, ne l'utilisez pas dans une salle de bain, à proximité d'une source d'eau ou à l'extérieur.

 De la vapeur s'échappera de l'orifice d'aération – maintenez-vous à distance.

3 Posez l'appareil sur une surface stable, à niveau et résistante à la chaleur.

4 Tenez l'appareil et le câble loin des bords des surfaces de travail et hors de portée des enfants.

5 Veillez à ce que le cordon d'alimentation ne soit pas en surplomb et qu'on ne puisse pas trébucher dessus ou l'accrocher.

6 Débranchez l'appareil quand vous ne l'utilisez pas.

7 N'adaptez pas d'accessoires autres que ceux fournis.

8 N'utilisez pas l'appareil à d'autres fins que celles décrites dans ce mode d'emploi.

9 N'utilisez pas l'appareil s'il est endommagé ou s'il ne fonctionne pas correctement.

pour un usage domestique uniquement

AVANT LA PREMIÈRE UTILISATION

Remplissez le réservoir jusqu'au marquage **max** et mettez en route l'appareil sans café.

Laissez l'appareil refroidir, videz l'eau, puis utilisez la cafetière normalement.

REMPLISSAGE

1 Débranchez l'appareil.

2 Retirez la verseuse de la plaque chauffante.

3 Utilisez l'insert pour relever le couvercle et accéder au réservoir.

4 Remplissez le réservoir avec la quantité exacte d'eau nécessaire (2-12 tasses).

5 Fermez le couvercle du réservoir.

6 Appuyez sur le bouton d'éjection du tiroir et ouvrez-le.

7 Ouvrez un filtre n°4 et placez-le dans le support de filtre.

8 Si vous utilisez des grains de café, passez au point 12.

schémas		
1 filtre en papier #4 (non fourni)	6 moulin à café	13 bouton d'éjection du tiroir
2 porte-filtre	7 couvercle du moulin	14 plaque chauffante
3 tiroir	8 couvercle du réservoir	15 brosse
4 bouton	9 insert	16 verseuse
5 vis	10 eau	17 appuyez
	11 protection	
	12 trou d'aération	

CAFÉ MOULU

9 Placez du café moulu pour filtre dans le filtre. La quantité de café varie en fonction du type de café et de vos goûts, nous vous suggérons de mettre au minimum 2 cuillères à café de café par tasse.

10 Fermez le tiroir, puis remplacez la carafe sur la plaque chauffante.

11 Passez au point 17.

GRAINS DE CAFÉ

12 Retirez le couvercle du moulin à café.

13 Remplissez le moulin de grains de café

14 Remplacez le couvercle.

15 Tournez le bouton jusqu'à ce que le symbole ● soit sur la position que vous souhaitez- fin ●●●● grossier.

16 Fermez le tiroir, puis remplacez la carafe sur la plaque chauffante.

★ N'utilisez pas l'appareil uniquement comme moulin à café. Si vous n'effectuez pas un cycle complet depuis la mouture du café jusqu'à son élaboration, vous endommagerez l'appareil.

MISE EN MARCHÉ

17 Branchez la prise sur le secteur. L'écran s'allumera.







18 Si vous ne touchez pas les commandes pendant 1 minute, les lumières s'éteindront afin d'économiser de l'électricité.

19 Appuyez sur n'importe quel bouton pour réveiller l'appareil.

PRÉPARATION IMMÉDIATE

20 Ne faites pas attention à l'horloge.

21 Si vous utilisez des grains de café, utilisez le bouton 2-12 pour régler le nombre de tasses que vous souhaitez. Cela détermine la durée de fonctionnement du moulin.

22 Si vous utilisez des grains de café, utilisez les boutons    pour sélectionner l'intensité du café  = léger,  = moyen,  = noir.

23 Si vous utilisez du café moulu, appuyez sur le bouton .

24 Appuyez et relâchez le bouton . "12" s'affichera sur l'écran.

25 Si vous utilisez des grains de café, le moulin fonctionnera.

26 Peu après, le café commence à couler dans la verseuse.

27 Une fois le café terminé, la plaque chauffante le garde chaud. L'icône  clignotera sur l'écran.

ARRÊT AUTOMATIQUE

28 Environ 2 heures après la préparation du café, la cafetière s'éteint. "12" s'affichera sur l'écran.

29 Débranchez l'appareil et laissez-le refroidir 10 minutes ainsi que la verseuse avant de les nettoyer ou de les remplir à nouveau.

★ Au bout d'une heure, des réactions chimiques au sein du café commencent à en altérer le goût. Il vaut mieux le jeter et en faire du frais.

PRÉPARATION RETARDÉE

30 Réglez l'horloge à la bonne heure.

* Il s'agit d'une horloge de 24 h.

31 Utilisez les boutons **h** et **min** pour régler l'heure et les minutes.









32 L'horloge conserve ses réglages jusqu'à ce que la cafetière soit débranchée.

33 Réglez le minuteur sur l'heure à laquelle vous voulez lancer la préparation du café.

a) Appuyez sur le bouton  pendant 3 secondes.

b) L'icône "" clignotera sur l'écran.

c) Si vous utilisez des grains de café, utilisez le bouton 2-12 pour régler le nombre de tasses que vous souhaitez. Cela détermine la durée de fonctionnement du moulin.

d) Si vous utilisez des grains de café, utilisez les boutons    pour sélectionner l'intensité du café  = léger,   = moyen,    = noir.

e) Si vous utilisez du café moulu, appuyez sur le bouton .

f) Utilisez les boutons **h** et **min** pour régler l'heure et les minutes.

g) Si vous n'appuyez pas sur tous les boutons dans les 10 secondes, la cafetière se remettra en position « normale » et l'heure s'affichera.

h) Vous devrez appuyer sur le bouton  et recommencer.

ACTIVATION

34 Appuyez et relâchez le bouton . Le voyant  cessera de clignoter et restera allumé.



35 Si vous souhaitez annuler la programmation avant le début de préparation, appuyez sur le bouton .

LAISSEZ LA TRAVAILLER

36 C'est tout – laissez-la travailler tranquillement jusqu'à ce que le temps pré-réglé arrive et qu'elle fasse votre café – ne jouez pas avec, vous pourriez la renverser.

TERMINÉ?

37 Assurez-vous que ni "" ni "" ne sont affichés sur l'écran.

38 Si un de ces symboles est affiché, appuyez sur le bouton  ou , puis relâchez-le pour faire disparaître l'affichage.

UNE TASSE VITE FAIT

39 Vous pouvez retirer la verseuse à tout moment. Pour éviter que le porte-filtre ne déborde, remettez la verseuse en place dans les 20 secondes.

SOINS ET ENTRETIEN

40 Débranchez l'appareil lorsque vous ne l'utilisez pas, avant de le déplacer et avant de le nettoyer.

41 Videz le contenu du porte-filtre dans une poubelle.

42 Pour laver la verseuse et le porte-filtre, vous pouvez utiliser de l'eau savonneuse. Rincez abondamment ensuite afin de retirer toutes les traces de savon.

43 Appuyez sur le levier à l'arrière du couvercle de la verseuse, au dessus de la poignée, pour soulever le couvercle.

44 Nettoyez l'extérieur de l'appareil avec un chiffon humide.

45 Nettoyez l'intérieur du moulin à café avec la brosse.

46 Utilisez l'extrémité pointue de la brosse pour faire pivoter la vis sur la position , afin de déverrouiller la partie frontale du moulin à café et soulevez la protection.

47 Nettoyez la partie interne avec la brosse, puis appuyez sur la protection vers le bas et faites pivoter la vis vers la position  pour verrouiller le couvercle.

48 Aucun élément de l'appareil ne doit être lavé au lave-vaisselle.

 Si vous voyez apparaître cette icône sur l'écran, débranchez l'appareil, vérifiez-le, puis essayez de nouveau.

E01 Si vous voyez apparaître ce message sur l'écran, débranchez l'appareil, ouvrez la protection, éliminez toute trace de café qui aurait pu subsister, fermez la protection et essayez de nouveau.

✎ Passez au point 46.

☑ Si vous laissez l'appareil branché, il comptera jusqu'à 70 cycles d'infusion, puis affichera l'icône ☑ sur l'écran pour indiquer qu'un détartrage doit être effectué.

☑ Appuyez simultanément sur le bouton 2-12 et sur le bouton **000** pour éliminer l'icône ☑ de l'écran.

DÉTARTRAGE

49 Détartrez régulièrement. Préférez un détartrant de marque spécialement adapté aux produits plastiques. Suivez bien le mode d'emploi sur l'emballage de celui-ci

★ La réparation de produits retournés sous garantie présentant des défauts liés au tartre sera payante.

PROTECTION ENVIRONNEMENTALE

Afin d'éviter des problèmes environnementaux ou de santé occasionnés par les substances dangereuses contenues dans les appareils électriques et électroniques, les appareils présentant ce symbole ne peuvent pas être éliminés avec les déchets ménagers, mais doivent faire l'objet d'une récupération sélective en vue de leur réutilisation ou recyclage.



mode d'emploi – des instructions plus détaillées sont disponibles sur notre site Web:
<http://www.russellhobbs.com/ifu/550979>

Lees de instructies, bewaar ze goed en geef ze met het apparaat mee wanneer u deze aan een derde geeft. Verwijder alle verpakkingsmaterialen voor gebruik.



BELANGRIJKE VEILIGHEIDSMATREGELEN

Volg de gebruikelijke veiligheidsmaatregelen, zoals:

- 1 Dit apparaat kan gebruikt worden door kinderen van 8 jaar en ouder en personen met verminderde lichamelijke, zintuiglijke en verstandelijke vaardigheden of die onvoldoende ervaring of kennis hebben, indien zij onder toezicht staan of goed geïnformeerd zijn en zij de risico's begrijpen. Kinderen mogen niet met het apparaat spelen. Schoonmaak en gebruikersonderhoud mag niet door kinderen uitgevoerd worden, tenzij ze ouder dan 8 zijn en onder toezicht staan. Houd het apparaat en het snoer buiten het bereik van kinderen van jonger dan 8 jaar.
 - 2 Indien het snoer beschadigd is, moet het door de fabrikant, een technicus of een ander deskundig persoon vervangen worden om eventuele risico's te vermijden.
- ⊗ Dompel het apparaat niet in vloeistoffen; gebruik het apparaat niet in de badkamer, in de buurt van water of in de open lucht.
 - ⚠ Blijf uit de buurt van de stoomuitlaat omdat stoom ontsnapt door de uitlaat.
 - 3 Zet het apparaat op een stabiele, vlakke, hittebestendige ondergrond.
 - 4 Houd het apparaat en het snoer weg van de rand van werkbladen en buiten bereik van kinderen.
 - 5 Leg het snoer zodanig dat het niet uitsteekt en niemand erover kan struikelen of erachter kan blijven haken.
 - 6 Haal de stekker van het apparaat uit het stopcontact als hij niet wordt gebruikt.
 - 7 Gebruik alleen de bijgeleverde toebehoren of hulpstukken.
 - 8 Gebruik het apparaat niet voor andere doeleinden dan degene die in deze gebruiksaanwijzing worden beschreven.
 - 9 Gebruik het apparaat niet bij beschadigingen of storingen.

uitsluitend voor huishoudelijk gebruik



VOOR HET EERSTE GEBRUIK

Vul het reservoir tot het **max** teken en laat het apparaat doorlopen zonder koffie. Laat het afkoelen, gooi het water weg, en gebruik het dan normaal.



VULLEN

- 1 Haal de stekker van het apparaat uit het stopcontact.
- 2 Verwijder de koffiekannet van de warmhoudplaat.
- 3 Gebruik het handvat om het deksel op te tillen en het reservoir bloot te stellen.
- 4 Vul het waterreservoir met de exacte hoeveelheid water (2-12 tassen).
- 5 Sluit het deksel van het waterreservoir.
- 6 Druk op de knop om de lade te ontgrendelen en open de lade.
- 7 Open een papierfilter (nr.4) en plaats deze in de filterhouder.
- 8 Als u koffiebonen gebruikt gaat u naar punt 12.

afbeeldingen	6 koffiemolen	13 vergrendeling lade
1 papierfilter nr.4 (niet meegeleverd)	7 deksel koffiemolen	14 warmhoudplaat
2 filterhouder	8 reservoir deksel	15 borstel
3 lade	9 handvat	16 koffiekkan
4 knop	10 water	17 druk
5 schroef	11 deksel	
	12 luchtopening	

GEMALEN KOFFIE

- 9 Schep gemalen koffie (snelfiltermaling) in het filter. De hoeveelheid zal variëren afhankelijk van het type koffie en de individuele smaak, maar we adviseren twee bolle theelepels per kopje water.
- 10 Sluit de lade en plaats de koffiekkan op het warmhoudplaatje.
- 11 Ga naar punt 17.











KOFFIEBONEN

- 12 Open het deksel van de koffiemolen.
- 13 Vul de molen met koffiebonen.
- 14 Plaats het deksel terug.
- 15 Draai de knop tot de d bij de instelling staat die ● wenst – fijn ●●●●● grof.
- 16 Sluit de lade en plaats de koffiekkan op het warmhoudplaatje.
- ★ Gebruik het apparaat niet enkel als koffiemolen. Als u de volledige koffiezetcyclus onderbreekt, zult u het apparaat breken.



AANZETTEN

- 17 Steek de stekker in het stopcontact. Het scherm licht op.
- 18 Als u de bedieningen 1 minuut lang niet aanraakt gaan de lichtjes uit, om elektriciteit te sparen.
- 19 Druk op een toets om de standby stand te beëindigen.

KOFFIE NU

- 20 Negeer de klok.
- 21 Als u koffiebonen gebruikt, gebruikt u de toets 2-12 om het aantal kopjes koffie in te stellen. Dit bepaalt hoe lang de molen functioneert.
- 22 Als u koffiebonen gebruikt, gebruik de    toets om de sterkte van de koffie te kiezen  = licht,  = middel,  = sterk.
- 23 Druk op de  toets als u gemalen koffie gebruikt.
- 24 Druk de  toets en laat los.  verschijnt.
- 25 Als u koffiebonen gebruikt, gaat de molen functioneren.
- 26 Kort daarna begint de koffie in de kan te druppen.
- 27 Aan het einde houdt de warmhoudplaat de koffie warm. “” knippert op het scherm.

AUTOMATISCH UITSCHAKELEN

- 28 Ongeveer 2 uur na het koffiezetten, schakelt het koffiezetapparaat automatisch uit. 12   verschijnt.
- 29 Verwijder de stekker uit het stopcontact en laat het apparaat en de koffiekkan afkoelen voor u het schoonmaakt, of ongeveer 10 minuten voor u het apparaat opnieuw opvult.
- ★ Als u de koffie langer dan een uur laat staan, zullen chemische veranderingen in de koffielijkeur de smaak beïnvloeden. In dat geval is het best de koffie weg te gieten en een verse pot te zetten.

👁️ KOFFIE LATER













30 Stel de klok in op het correcte tijdstip.

✳️ De klok telt over 24 uur.

31 Gebruik de toetsen **h** en **min** om het uur en de minuten in te stellen.

32 De klok bewaart de instellingen tot de stekker van het koffiezetapparaat verwijderd wordt.

33 Stel de timer in op het tijdstip dat u de koffie wilt zetten.

- Druk op de  toets en houd deze 3 seconden lang vast.
- "" knippert op het scherm.
- Als u koffiebonen gebruikt, gebruikt u de toets 2-12 om het aantal kopjes koffie in te stellen. Dit bepaalt hoe lang de molen functioneert.
- Als u koffiebonen gebruikt, gebruik de    toets om de sterkte van de koffie te kiezen 
= licht,   = middel,   = sterk.
- Druk op de  toets als u gemalen koffie gebruikt.
- Gebruik de toetsen **h** en **min** om het uur en de minuten in te stellen.
- Als u alle toetsen niet binnen 10 seconden indrukt, zal het apparaat terugschakelen tot 'normaal' en de tijd laten zien.
- U moet op de  toets drukken en opnieuw starten.

👁️ ACTIVEREN

34 Druk de  toets en laat los. Het  lichtje stopt met knipperen en blijft aan.



35 Als u de timer wilt annuleren voor het brouwen gestart is, drukt u op de  toets.

👁️ LATEN RUSTEN

36 M.a.w. – laat het rusten tot de ingestelde tijd en het koffie zet – pruts er niet aan want u zult de werking verstoren.

👁️ KLAAR?

37 Verzeker u ervan dat "" of "" niet wordt weergegeven op de display.

38 Als een van beide symbolen wordt weergegeven, drukt u de toets  of  in om het symbool te verwijderen.

👁️ VLUG EEN KOPJE

39 U kunt de koffiekop op ieder moment verwijderen. Om te voorkomen dat het filter overloopt, plaatst u de koffiekop ongeveer binnen 20 seconden terug op de warmhoudplaat.

👁️ ZORG EN ONDERHOUD

40 Haal de stekker uit het stopcontact wanneer het apparaat niet gebruikt wordt, verplaatst of gereinigd wordt.

41 Gooi de inhoud van de filterhouder in de vuilnisbak.

42 U kunt de koffiekop en de filterhouder schoonmaken in warm water met een beetje afwasmiddel. Nadien zorgvuldig afspoelen om alle zeepresten te verwijderen.

43 Druk de hendel in achterop het deksel van de kan, boven het handvat, om het deksel te openen.

44 Maak de buitenzijde van het apparaat schoon met een vochtige doek.

45 Maak de binnenkant van de koffiemolen schoon met de borstel.

46 Gebruik het scherpe uiteinde van de borstel om de schroef naar de ontgrendelde stand  voor de koffiemolen te draaien. Til vervolgens het deksel op.

47 Maak de binnenkant schoon met de borstel, duw het deksel omlaag en draai vervolgens de schroef naar  om het deksel te vergrendelen.

48 Plaats geen enkel onderdeel van het apparaat in de vaatwasmachine.

⚠️ Als u dit symbool op de display ziet, haalt u de stekker van het apparaat uit het stopcontact, controleert u de display en probeert u het opnieuw.

E01 Als u dit bericht op de display ziet, haalt u de stekker van het apparaat uit het stopcontact, verwijdert u mogelijke koffieresten, sluit u het deksel en probeert u het opnieuw.

✎ Ga naar punt 46.

☑ Als u de stekker van het apparaat in het stopcontact laat, toont het na 70 koffiezetcycli ☑ op de display om aan te geven dat het moet worden ontkalkt.

☑ Druk tegelijk op de toetsen 2-12 en **0 0 0** om ☑ te verwijderen van de display.

👁 **ONTKALKEN**

49 Ontkalk het apparaat regelmatig. Gebruik een ontkalker van een gedeponerd merk dat geschikt is voor gebruik in plastic producten. Volg de instructies op de verpakking van de ontkalker.

✳ Voor geretourneerde producten die onder de garantie vallen en waarbij defecten zijn opgetreden als gevolg van kalkaanslag, worden reparatiekosten in rekening gebracht.

~~♻~~ **MILIEUBESCHERMING**

Om milieu- en gezondheidsproblemen als gevolg van gevaarlijke stoffen in elektrische en elektronische producten te vermijden, mogen apparaten met dit symbool niet worden weggegooid met niet-gesorteerd gemeentelijk afval, maar moeten ze worden teruggewonnen, opnieuw gebruikt of gerecycled.



instructies – u vindt gedetailleerde instructies op onze website:
<http://www.russellhobbs.com/ifu/550979>

Leggere le istruzioni e conservarle al sicuro. In caso di cessione dell'apparecchio ad altre persone, consegnare anche le istruzioni. Rimuovere tutto l'imballaggio prima dell'uso.



NORME DI SICUREZZA IMPORTANTI

Osservare le precauzioni fondamentali di sicurezza e in particolare quanto segue:

- 1 L'apparecchio può essere utilizzato da bambini di almeno 8 anni e da persone con ridotte capacità fisiche, sensoriali o mentali o senza esperienza e conoscenza a condizione che vengano controllate/istruite e capiscano i pericoli in cui si può incorrere. I bambini non devono giocare con l'apparecchio. La pulizia e la manutenzione da parte dell'utente non devono essere effettuate da bambini di età inferiore agli 8 anni e sotto il controllo di un adulto. Tenere l'apparecchio e il cavo fuori dalla portata dei bambini di età inferiore agli 8 anni.
 - 2 Se il cavo è danneggiato, farlo cambiare dal fabbricante, da un rivenditore autorizzato o da personale similmente qualificato, per evitare pericoli.
- Non immergere l'apparecchio in acqua, non utilizzarlo in bagno, vicino all'acqua o all'aperto.
- Il vapore uscirà dallo sfiato – allontanarsi.
- 3 Posizionare l'apparecchio su una superficie stabile, in piano e resistente al calore.
 - 4 Tenere l'apparecchio e il cavo lontano dai bordi del piano d'appoggio e lontano dalla portata dei bambini.
 - 5 Sistemare il cavo d'alimentazione in modo che non penzoli, non ci si possa impigliare o inciampare.
 - 6 Staccare la spina dalla presa di corrente quando non state utilizzando l'apparecchio.
 - 7 Montare sull'apparecchio solo gli accessori o gli elementi dati in dotazione.
 - 8 Non usare l'apparecchio per altri scopi se non quelli per i quali è stato progettato, di seguito descritti in questo manuale di istruzioni.
 - 9 Non usare l'apparecchio se è danneggiato o funziona male.

solo per uso domestico



PRIMA DI UTILIZZARE L'APPARECCHIO PER LA PRIMA VOLTA

Riempire il serbatoio fino al segno **max** e attivare l'apparecchio senza caffè.

Lasciar raffreddare l'apparecchio, gettare l'acqua e poi utilizzarlo normalmente.



RIEMPIMENTO

- 1 Staccare la spina dalla presa di corrente.
- 2 Rimuovere la caraffa dalla piastra
- 3 Utilizzare la linguetta per aprire il coperchio e accedere al serbatoio.
- 4 Riempire il serbatoio con la quantità esatta di acqua richiesta (2-12 tazze).
- 5 Chiudere il coperchio di serbatoio.
- 6 Premere il pulsante di rilascio del cassetto e aprire il cassetto.
- 7 Aprire un filtro in carta formato 4 e metterlo nel porta filtro .
- 8 Se si utilizza del caffè in grani, andare direttamente al punto 12.

immagini	6 macina-caffè	13 pulsante di rilascio del cassetto
1 filtro in carta n. 4 (non in dotazione)	7 coperchio del macina-caffè	14 piastra
2 porta filtro	8 coperchio del serbatoio	15 pennellino
3 cassetto	9 linguetta	16 caraffa
4 manopola	10 acqua	17 premere
5 vite	11 coperchio	
	12 sfiato	

CAFFÈ MACINATO

- 9 Mettere il caffè macinato nel filtro. La quantità varia a seconda del tipo di caffè e del gusto personale, ma si consiglia di versarne 2 cucchiaini da the per tazza.
- 10 Chiudere il cassetto, poi sostituire la caraffa sulla piastra.
- 11 Passare al punto 17.







CAFFÈ IN GRANI

- 12 Rimuovere il coperchio dal macina-caffè.
- 13 Riempire il macina-caffè con il caffè in grani.
- 14 Rimettere il coperchio.
- 15 Girare la manopola finché il simbolo ● si troverà vicino all'impostazione desiderata – fine ●●●●● grossa.
- 16 Chiudere il cassetto, poi sostituire la caraffa sulla piastra.
- ★ Non utilizzare l'apparecchio solo per macinare il caffè. Se non effettuerà il ciclo completo dalla macinatura alla preparazione del caffè, l'apparecchio si guasterà.

ACCENSIONE

- 17 Inserire la spina nella presa di corrente. Il display si accende.
- 18 Se i comandi non vengono sfiorati per 1 minute, le spie si spegneranno, per risparmiare elettricità.
- 19 Premere un pulsante a caso per riattivare il dispositivo.

CAFFÈ ALL'ISTANTE

- 20 Ignorare l'orologio
- 21 Se si utilizza il caffè in grani, utilizzare il pulsante 2-12 per impostare il numero di tazze desiderate. Questo definirà la durata del funzionamento dell'apparecchio.
- 22 Se si utilizza del caffè in grani, utilizzare il pulsante  per selezionare la forza del caffè  = leggero,  = medio,  = forte.
- 23 Premere il pulsante  se state utilizzando del caffè macinato.
- 24 Premere e rilasciare il pulsante . "☺" apparirà sul display.
- 25 Se si utilizza del caffè in grani, si metterà in funzione il macina-caffè.
- 26 Subito dopo, il caffè comincerà a scendere nella caraffa.
- 27 Quando il caffè è pronto, la piastra lo manterrà in caldo. "☺" comincerà a lampeggiare sul display.

AUTOSPEGNIMENTO

- 28 2 ore dopo aver preparato il caffè, la macchina del caffè si spegne. "12 " apparirà sul display.
- 29 Togliere la spina dalla presa di corrente, lasciare raffreddare l'apparecchio e la caraffa prima di pulirli o aspettare circa dieci minuti prima di riempire di nuovo la caraffa.
- ★ Se non si consuma il caffè entro un'ora dalla preparazione, si potranno notare dei cambiamenti nell'aroma. Si consiglia di gettarlo via e prepararne dell'altro.

CAFFÈ PROGRAMMATO

30 Impostare l'orologio sull'ora esatta.

* Si tratta di un orologio a 24 ore.

31 Utilizzare i pulsanti **h** e **min** per impostare ora e minuti esatti.





32 La macchina del caffè manterrà le impostazioni fino a che non viene staccata la spina dalla presa di corrente.

33 Impostare il timer sull'ora in cui si vuole iniziare a preparare il caffè.

a) Premere il pulsante T e tenerlo premuto per 3 secondi.

b) "⊕" comincerà a lampeggiare sul display.

c) Se si utilizza il caffè in grani, utilizzare il pulsante 2-12 per impostare il numero di tazze desiderate. Questo definirà la durata del funzionamento dell'apparecchio.

d) Se si utilizza del caffè in grani, utilizzare il pulsante  per selezionare la forza del caffè
 = leggero,  = medio,  = forte.

e) Premere il pulsante  se state utilizzando del caffè macinato.

f) Utilizzare i pulsanti **h** e **min** per impostare ora e minuti esatti.

g) Se non si premono i pulsanti entro 10 secondi, la macchina per il caffè tornerà all'impostazione "normale" e verrà visualizzato l'orario.

h) Bisognerà dunque premere di nuovo il pulsante ⊕ e ricominciare da capo.

ATTIVAZIONE

34 Premere e rilasciare il pulsante ⊕. La spia ⊕ smetterà di lampeggiare e diventerà fissa.

35 Se si vuole cancellare il timer prima che la preparazione del caffè abbia inizio, premere il pulsante ⊕.

NON TOCCARE

36 Non toccare la macchina del caffè finché non arriva l'ora programmata per la preparazione del caffè perché potrebbe saltare la programmazione.

FINITO?

37 Verificare che sul display non siano visualizzati né "⊕" né "☒".

38 Nel caso venissero visualizzati, premere e rilasciare ⊕ o ☒ per rimuoverli.

UNA TAZZA VELOCE

39 Si può rimuovere la caraffa in qualsiasi momento. Per evitare che il porta filtro trabocchi, rimettere la caraffa sulla piastra entro 20 secondi.

CURA E MANUTENZIONE

40 Staccare la spina quando l'apparecchio non viene utilizzato, prima di spostarlo e di pulirlo.

41 Buttare il contenuto del porta filtro nel cestino.

42 Pulire la caraffa e il porta filtro con acqua calda e sapone. Sciacquare bene per eliminare qualsiasi traccia di sapone.

43 Per aprire il coperchio della caraffa premere la leva sul retro del coperchio posto sopra il manico della caraffa.

44 Pulire le superfici esterne dell'apparecchio con un panno umido.

45 Pulire l'interno del macina-caffè con il pennellino.

46 Utilizzare l'estremità appuntita del pennellino per ruotare la vite fino a , per sbloccare sulla parte frontale del macina-caffè e alzare il coperchio.

47 Pulire le parti interne con il pennellino, poi premere il coperchio verso il basso e ruotare la vite fino al simbolo  per bloccare la chiusura.

48 Non mettere alcuna parte dell'apparecchio in lavastoviglie.

⚠ Se si visualizza questa icona sul display, scollegare l'apparecchio dalla presa di corrente, controllarlo e riprovare.

E01 Se si visualizza questo messaggio sul display, scollegare l'apparecchio dalla presa di corrente, aprire il coperchio, eliminare le tracce di caffè rimaste, chiudere il coperchio e riprovare.

✎ Passare al punto 46.

☒ Se si lascia collegato alla presa di corrente, l'apparecchio conterà 70 cicli di infusione, poi visualizzerà il simbolo ☒ sul display ad indicare che ha bisogno di essere disincrostato.

☒ Premere i pulsanti 2-12 e  insieme, per rimuovere il simbolo ☒ dal display.

DECALCIFICAZIONE

49 Decalcificare regolarmente. Utilizzare una marca di decalcificante adatta a prodotti in plastica. Seguire le istruzioni sulla confezione del decalcificante.

✳ I prodotti ancora in garanzia mandati in riparazione con guasti dovuti alle incrostazioni saranno assogettati ad un addebito per la riparazione.

PROTEZIONE AMBIENTALE

Per evitare danni all'ambiente e alla salute causati da sostanze pericolose delle parti elettriche ed elettroniche, gli apparecchi contrassegnati da questo simbolo non devono essere smaltiti con i rifiuti non differenziati ma recuperati, riutilizzati o riciclati.



istruzioni per l'uso – istruzioni più dettagliate sono disponibili sul nostro sito:
<http://www.russellhobbs.com/ifu/550979>

Lea las instrucciones, guárdelas en un lugar seguro y, en caso de dar el aparato a otra persona, entrégueselas también. Retire todo el embalaje antes de usar el aparato.



MEDIDAS DE SEGURIDAD IMPORTANTES

Siga las precauciones básicas de seguridad, incluyendo:

- 1 L'apparecchio può essere utilizzato da bambini di almeno 8 ani e da persone con ridotte capacità fisiche, sensoriali o mentali o senza esperienza e conoscenza a condizione che vengano controllate/istruite e capiscano i pericoli in cui si può incorrere. I bambini non devono giocare con l'apparecchio. La pulizia e la manutenzione da parte dell'utente non devono essere effettuate da bambini di età inferiore agli 8 anni e sotto il controllo di un adulto. Tenere l'apparecchio e il cavo fuori dalla portata dei bambini di età inferiore agli 8 anni.
 - 2 Si el cable está dañado, éste deberá ser cambiado por el fabricante, su agente de servicio, o alguien con cualificación similar para evitar peligro.
- ⊗ No ponga el aparato en líquidos, no lo use en un cuarto de baño, cerca del agua, o al aire libre.
 - ⚠ El vapor se escapa por la ventilación – manténgase alejado.
 - 3 Ponga el aparato en una superficie estable, nivelada y resistente al calor.
 - 4 Mantenga el aparato y el cable fuera de los bordes de las superficies de trabajo y fuera del alcance de los niños.
 - 5 Coloque el cable de manera que no sobresalga, y alguien pueda tropezar en él o engancharse.
 - 6 Cuando no lo use, desenchufe el aparato.
 - 7 No ponga ningún otro acoplamiento o accesorio (recambio) que no haya sido adquirido del fabricante.
 - 8 No use el aparato para ningún fin distinto a los descritos en estas instrucciones.
 - 9 No use el aparato si está dañado o si no funciona bien.

solo para uso doméstico



ANTES DE USAR POR PRIMERA VEZ

Llene el depósito hasta **max** y haga funcionar el aparato sin café.

Déjelo enfriar, saque el agua y ya puede usarlo con normalidad.

LLENADO

- 1 Desenchufe el aparato.
- 2 Retire la jarra de la placa.
- 3 Utilice la agarradera para abrir la tapa y que el depósito quede al descubierto.
- 4 Llene el depósito con la cantidad exacta requerida de agua (2-12 tazas).
- 5 Cierre la tapa del depósito.
- 6 Pulse el botón de apertura del cajetín y ábralo.
- 7 Abra un filtro de papel del nº4 y colóquelo en el soporte del filtro.
- 8 Si emplea granos de café, salte al punto 12.

ilustraciones

- 1 filtro de papel nº4
(no incluido)
- 2 soporte del filtro
- 3 cajetín
- 4 mando
- 5 tornillo

- 6 molinillo de café
- 7 tapa del molinillo
- 8 tapa del depósito
- 9 agarradera
- 10 agua
- 11 tapa
- 12 ventilación

- 13 botón de liberación del cajetín
- 14 placa
- 15 cepillo
- 16 jarra
- 17 pulse

☕ CAFÉ MOLIDO

9 Ponga café molido en el filtro. La cantidad variará en función del tipo de café y los gustos individuales, pero recomendamos 2 cucharadas pequeñas por cada vaso de agua.

10 Cierre el cajetín y vuelva a colocar la jarra en la placa.

11 Pase al punto 17.

☪ GRANOS DE CAFÉ

12 Extraiga la tapa del molinillo de café.

13 Vierta los granos de café en el molinillo.

14 Vuelva a poner la tapa.

15 Gire el botón giratorio hasta que la marca ● coincida con el ajuste deseado – fino ●●●●● grueso.

16 Cierre el cajetín y vuelva a colocar la jarra en la placa.

☼ No utilice el aparato sólo para moler café. Si no deja que se complete el ciclo completo, desde moler hasta hacer el café, el aparato se estropeará.

👁 ENCENDER

17 Enchufe el aparato a la corriente. La pantalla se encenderá.

18 Si no toca los botones en 1 minuto, las luces se apagarán, para ahorrar electricidad

19 Pulse cualquier botón para activar de nuevo el aparato.

👁 CAFÉ EN EL MOMENTO

20 Ignore el reloj.

21 Si emplea granos de café, use el botón 2-12 para ajustar el número de tazas deseado. Esto determinará el tiempo durante el que funcionará el molinillo.

22 Si emplea granos de café, use el botón ☪☪☪ para seleccionar la fuerza del café ☪ = suave, ☪☪ = medio, ☪☪☪ = fuerte.

23 Pulse el botón ☕ si por el contrario emplea café ya molido.

24 Pulse y suelte el botón ☑. En la pantalla aparecerá "☑".

25 Si emplea granos de café, el molinillo entrará en funcionamiento.

26 Poco después empezará a gotear el café en la jarra.

27 Cuando termine de colar, la placa mantendrá el café caliente. En la pantalla parpadeará "☑".

👁 DESCONEJIÓN AUTOMÁTICA

28 Unas 2 horas después de preparar café, la cafetera se apagará. En la pantalla aparecerá "12 ☪☪".

29 Desenchúfelo y deje enfriar completamente el aparato y la jarra antes de limpiar o durante 10 minutos antes de volver a llenarla.

☼ Si lo deja más de una hora, los cambios químicos que se producen en el café afectarán al sabor. Es mejor desecharlo y preparar otra jarra.











👁 CAFÉ MÁS TARDE

30 Configure la hora correcta del reloj.



☼ El botón parpadeará 2 veces.

31 Utilice los botones **h** y **min.** para ajustar correctamente las horas y minutos.

32 El reloj mantendrá la configuración hasta que se desenchufe la cafetera.

- 33 Programe el temporizador a la hora que desee que comience la preparación de café.
- Pulse el botón  y manténelo presionado 3 segundos.
 - En la pantalla parpadeará ".
 - Si emplea granos de café, use el botón 2-12 para ajustar el número de tazas deseado. Esto determinará el tiempo durante el que funcionará el molinillo.
 - Si emplea granos de café, use el botón    para seleccionar la fuerza del café  = suave,  = medio,  = fuerte.
 - Pulse el botón  si por el contrario emplea café ya molido.
 - Utilice los botones **h** y **min.** para ajustar correctamente las horas y minutos.
 - Si no pulsa ningún botón durante 10 segundos, la cafetera volverá a su estado "normal" y se mostrará la hora.
 - Tendrá que volver a pulsar el botón  y comenzar de nuevo.





ACTIVACIÓN

- 34 Pulse y suelte el botón . El piloto luminoso  dejará de parpadear y brillará de forma continua.
- 35 Si desea cancelar la programación antes de que comience la preparación del café, pulse el botón .

DÉJELA SOLA

- 36 Es decir, no esté pendiente de la cafetera hasta que la hora preprogramada llegue y empiece a hacer su café











¿HA TERMINADO?

- 37 Compruebe que en la pantalla no aparecen los iconos " ni ".
- 38 Si la pantalla muestra alguno de los dos, pulse y suelte los botones  o  para borrarlos.

UNA TAZA RÁPIDA

- 39 Puede retirar la jarra en cualquier momento. Para evitar que el soporte del filtro rebose, vuelva a colocar la jarra en la placa antes de que transcurran 20 segundos.

CUIDADO Y MANTENIMIENTO

- 40 Desenchufe el aparato cuando no esté en uso, antes de moverlo y de limpiarlo.
- 41 Vierta el contenido del soporte del filtro en la basura.
- 42 Puede limpiar la jarra y la cesta del filtro también en agua templada jabonosa. Después aclare a fondo para eliminar cualquier rastro de jabón.
- 43 Pulse la palanca de la parte trasera de la tapa de la jarra (encima del asa) para abrir la tapa.
- 44 Limpie las superficies exteriores del aparato con un paño húmedo.
- 45 Limpie el interior del molinillo de café con el cepillo.
- 46 Gire el tornillo situado en la parte delantera superior del molinillo con el extremo puntiagudo del cepillo hasta hacerlo coincidir con  para desbloquear la tapa y extraerla.
- 47 Limpie el interior con el cepillo, presione la tapa hacia abajo y gire de nuevo el tornillo hasta hacerlo coincidir con el icono  para cerrarla y bloquearla.
- 48 No ponga ninguna parte del aparato en el lavavajillas
-  Si la pantalla muestra este icono, desenchufe el aparato, revíselo y vuélvalo a intentar.
- E01 Si la pantalla muestra este mensaje, desenchufe el aparato, abra la tapa, limpie cualquier resto de café que pudiera crear una obstrucción, cierre la tapa y vuélvalo a intentar.
-  Pase al punto 46.
-  Si deja el aparato enchufado, éste contará 70 ciclos y luego mostrará el icono  en la pantalla para avisarnos de que necesita una desincrustación.
-  Pulse a la vez el botón 2-12 y los botones    para borrar el icono  de la pantalla.

QUITAR LA CAL

49 Quite la cal regularmente. Use una marca registrada de solución antical adecuada para su uso en productos de plástico. Siga las instrucciones de la solución antical.

* Los productos en garantía que se devuelvan por acumulación de depósitos estarán sujetos al pago de la reparación.



PROTECCIÓN MEDIOAMBIENTAL

Para evitar problemas medioambientales y de salud provocados por las sustancias peligrosas con que se fabrican los productos eléctricos y electrónicos, los aparatos con este símbolo no se deben desechar junto con el resto de residuos municipales, sino que se deben recuperar, reutilizar o reciclar.





instrucciones – en nuestra página web encontrará instrucciones más detalladas:
<http://www.russellhobbs.com/ifu/550979>

Leia as instruções e guarde em lugar seguro. Forneça-as também caso venha a fornecer o aparelho a alguém. Retire todo o material de embalar antes da utilização.



MEDIDAS DE PRECAUÇÃO IMPORTANTES

Siga as seguintes instruções básicas de segurança:

- 1 Este aparelho pode ser usado por crianças com idade de 8 anos ou superior e pessoas com capacidades físicas, sensoriais ou mentais reduzidas ou com falta de experiência e conhecimentos, desde que supervisionadas/instruídas e que compreendam os riscos envolvidos. As crianças não devem brincar com o aparelho. A limpeza e manutenção por parte do utilizador não deverão ser feitas por crianças a não ser que tenham mais de 8 anos e sejam supervisionadas. Mantenha o aparelho e o cabo fora do alcance de crianças com menos de 8 anos.
 - 2 Se o cabo estiver danificado, o fabricante, o seu agente de assistência técnica ou alguém igualmente qualificado deverá substituí-lo a fim de evitar acidentes.
-  Não mergulhe o aparelho em líquidos, nem utilize em casas de banho, próximo de zonas de água ou ao ar livre.
-  Vapor sai da abertura – mantenha-se afastado.
- 3 Coloque o aparelho numa superfície estável, plana, resistente ao calor.
 - 4 Mantenha o aparelho e o cabo afastados das bordas das bancadas e fora do alcance das crianças.
 - 5 Estenda o cabo de forma a não ficar suspenso, trilhado ou onde se possa tropeçar.
 - 6 Desligue o aparelho da tomada quando não o estiver a utilizar.
 - 7 Não utilize acessórios ou peças que não sejam fornecidos pela nossa empresa.
 - 8 Não utilize o aparelho para quaisquer outras finalidades senão as descritas nestas instruções.
 - 9 Não utilize o aparelho se estiver danificado ou defeituoso.

apenas para uso doméstico



ANTES DE UTILIZAR PELA PRIMEIRA VEZ

Encha o depósito até à marca “max”, e ponha o aparelho a funcionar sem café. Deixe arrefecer, deite a água fora e use o aparelho normalmente.



ENCHER O DEPÓSITO

- 1 Desligue o aparelho.
- 2 Retire o jarro da placa de aquecimento.
- 3 Use a alça para abrir a tampa e expor o depósito.
- 4 Encha o depósito com a quantidade exacta de água pretendida (2-12 chávenas).
- 5 Feche a tampa do depósito.
- 6 Prima o botão de libertação da prateleira e abra a prateleira.
- 7 Abra um filtro de papel nº4 e coloque-o no porta filtro.
- 8 Se usar grãos de café, salte para o ponto 12.



CAFÉ MOÍDO

- 9 Coloque café moído para filtro no filtro. A quantidade varia consoante o tipo de café e os gostos pessoais. Contudo, aconselhamos que comece com duas colheres de chá cheias por cada chávena de água.

esquemas	6 moinho de café	13 botão de libertação da prateleira
1 filtro de papel nº4 (não incluído)	7 tampa do moinho	14 placa de aquecimento
2 porta filtro	8 tampa do depósito	15 escova
3 prateleira	9 pega	16 jarro
4 botão	10 água	17 pressão
5 parafuso	11 tampa	
	12 abertura	

10 Feche a prateleira. Em seguida, volte a colocar o balão de vidro na placa de aquecimento.

11 Passe para o ponto 17.

GRÃOS DE CAFÉ

12 Retire a tampa do moinho de café.

13 Encha o moinho com grãos de café.

14 Volte a colocar a tampa.

15 Rode o botão até o ● se encontrar junto à regulação pretendida – fino ●●●●● denso.

16 Feche a prateleira e volte a colocar o balão de vidro na placa de aquecimento.

★ Não utilize o aparelho apenas como moedor de café. Caso não lhe permita executar todo o ciclo desde a moagem até à preparação do café, poderá quebrá-lo.

LIGAR

17 Ligue a ficha à tomada eléctrica. O visor acender-se-á.

18 Caso não toque nos comandos por 1 minuto, as luzes desligam-se para poupar electricidade.

19 Prima um botão qualquer para retirar o aparelho do modo de repouso.

CAFÉ AGORA

20 Ignore o relógio.

21 Se estiver a utilizar grãos de café, utilize o botão 2-12 para regular o número de chávenas pretendidas. Isto determina a duração do funcionamento do moinho.

22 Se estiver a utilizar grãos de café, utilize o botão para seleccionar a intensidade do café
 = suave, = médio, = forte.

23 Prima o botão se estiver a utilizar café moído

24 Pressione e solte o botão . Aparece o ícone “” no visor.

25 O moinho entra em funcionamento se estiver a utilizar grãos de café.

26 Logo a seguir, o café começa a gotejar para dentro do jarro.

27 Depois de terminada a infusão, a placa de aquecimento mantém o café quente. “” pisca no visor.

BLOQUEIO AUTOMÁTICO

28 Cerca de 2 horas depois da infusão, o aparelho de café desliga-se. Aparece o ícone “12 ” no visor.

29 Desligue da tomada e deixe o aparelho e o jarro arrefecerem completamente antes de proceder à limpeza, ou durante cerca de 10 minutos antes de voltar a encher.

★ Se o café for mantido durante mais de uma hora, o café sofre alterações químicas e o seu sabor degrada-se. A melhor solução é deitar o café fora e fazer outro.

CAFÉ MAIS TARDE

30 Regule o relógio na hora certa.

★ O relógio é de 24 horas.







31 Use os botões **h** e **min** para regular a hora e os minutos.

32 O relógio memoriza as suas definições até o aparelho de café ser desligada da tomada.

33 Regule o temporizador para a hora em que deseja que comece a infusão.

a) Pressiona o botão e mantém-no pressionado por 3 segundos.

b) “” pisca no visor.

- c) Se estiver a utilizar grãos de café, utilize o botão 2-12 para regular o número de chavenas pretendidas. Isto determina a duração do funcionamento do moinho.
- d) Se estiver a utilizar grãos de café, utilize o botão  para seleccionar a intensidade do café  = suave,  = médio,  = forte.
- e) Prima o botão  se estiver a utilizar café moído
- f) Use os botões **h** e **min** para regular a hora e os minutos.
- g) Caso não prima todos os botões em 10 segundos, a cafeteira irá reverter para “normal” e é exibida a hora.
- h) Terá de premir o botão  de novo e começar tudo de novo

ACTIVAÇÃO

34 Pressione e solte o botão . A luz  pára de piscar e fica fixa.

35 Se desejar cancelar o temporizador antes que comece a infusão, prima o botão .

DEIXE O aparelho

36 Deixe o aparelho até chegar a hora marcada, e então pode tomar o seu café. Entretanto, não precisa de lhe mexer mais.

TERMINOU?

37 Verifique se “” ou “” são exibidos no visor.

38 Se um destes símbolos for exibido, prima e liberte o botão  ou  para remover.

UM CAFEZINHO RÁPIDO

39 Pode retirar o jarro a qualquer altura. Para evitar que o porta-filtro transborde, volte a colocar a jarro na placa de aquecimento num prazo de 20 segundos.

CUIDADOS E MANUTENÇÃO

40 Desligue o aparelho da tomada quando não estiver a ser utilizado, antes de o deslocar ou de o limpar.

41 Despeje o conteúdo do porta-filtro no lixo.

42 Pode lavar o jarro e o porta filtro com água quente e sabão. Depois, enxagúe bem para retirar os eventuais resíduos de sabão.

43 Faça pressão sobre a alavanca, na parte posterior da tampa do jarro, por cima da asa, para abrir a tampa do balão.

44 Limpe as superfícies exteriores do aparelho com um pano húmido.

45 Limpe o interior do moinho de café com a escova.

46 Utilize a parte pontiaguda da escova para rodar o parafuso até , para desbloquear a parte frontal do moinho e levante a tampa.



47 Limpe o interior com a escova. Em seguida, prima a tampa e rode o parafuso até  para bloquear.



48 Não coloque nenhuma parte do aparelho na máquina de lavar loiça.

 Caso visualize este ícone no visor, retire a ficha do aparelho da tomada, verifique e tente novamente.

E01 Caso visualize esta mensagem no ecrã retire a ficha do aparelho da tomada, limpe quaisquer resíduos de café que ainda possam existir, feche a tampa e tente novamente.

 Passe para o ponto 46.

 Caso deixe o aparelho ligado, este irá contar 70 ciclos de preparação de café. Em seguida, exhibe  no visor para indicar que necessita de realizar o procedimento de descalcificação.

 Prima o botão 2-12 e os botões  em simultâneo, para retirar a indicação  do visor.

DESINCRUSTAR

49 Retire regularmente o calcário da resistência. Use uma marca de anti-calcário apta para ser utilizada em aparelhos plásticos. Siga as instruções da embalagem de anti-calcário.

 Os produtos devolvidos durante a garantia com avarias devido a calcário estarão sujeitos a custos de reparação.



PROTECÇÃO AMBIENTAL

Para evitar problemas ambientais e de saúde devido a substâncias perigosas contidas em equipamentos eléctricos e electrónicos, os aparelhos com este símbolo não deverão ser misturados com o lixo doméstico e sim recuperados, reutilizados ou reciclados.



instruções – instruções mais detalhadas no nosso website:
<http://www.russellhobbs.com/ifu/550979>

Læs vejledningen og behold den til senere brug. Lad den følge med apparatet, hvis det overdrages til andre. Fjern al emballage før brug.



VIGTIGE SIKKERHEDSINSTRUKTIONER

Følg altid de grundlæggende sikkerhedsregler, herunder:

- 1 Dette apparat kan anvendes af børn fra 8 år og derover og personer hvis fysiske, sansemæssige eller mentale evner er nedsat, eller personer uden den fornødne erfaring, hvis de er blevet instrueret/har været under opsyn og forstår de forbundne farer. Børn må ikke lege med apparatet. Rengøring og vedligeholdelse må ikke foretages af børn, medmindre de er over 8 år og holdes under opsyn. Apparatet og ledningen skal holdes uden for rækkevidden af børn under 8 år.
 - 2 Hvis ledningen er beskadiget, skal den udskiftes af producenten, serviceværkstedet eller en tilsvarende kvalificeret fagmand, så eventuelle skader undgås.
- ⊘ Nedsæk ikke apparatet i væske, og undlad at anvende det på badeværelset, i nærheden af vand eller udendørs.
 - ⚠ Der lukkes damp ud af ventilen – hold afstand.
- 3 Anbring apparatet på et stabilt, plant og varmebestandigt underlag.
 - 4 Anbring både apparat og ledning uden for børns rækkevidde og i sikker afstand fra bordkanter.
 - 5 Anbring ledningen, så den ikke hænger ud over en bordkant, så man kan snuble over den.
 - 6 Tag apparatets stik ud når det ikke er i brug.
 - 7 Anvend ikke andet tilbehør eller andre dele end de medfølgende.
 - 8 Anvend ikke apparatet til andre formål end dem, der er beskrevet i denne brugsanvisning.
 - 9 Undlad at anvende apparatet, hvis det er beskadiget eller ikke fungerer korrekt.

kun til privat brug



FØR APPARATET TAGES I BRUG FØRSTE GANG

Fyld vandbeholderen op til "max", og køр maskinen igennem uden kaffe.

Lad apparatet afkøle, kasser vandet, og anvend herefter apparatet som normalt.

OPFYLDNING

- 1 Tag stikket ud af stikkontakten.
- 2 Fjern kanden fra varmepladen.
- 3 Brug grebet til at åbne for låget og afdække vandbeholderen.
- 4 Fyld vandbeholderen med præcis den mængde vand du behøver (2-12 kopper).
- 5 Luk vandbeholderens låg.
- 6 Tryk på skuffeudløserknappen og åbn skuffen.
- 7 Åbn et papirfilter på #4 og sæt det ind i filtetrugten.
- 8 Spring til punkt 12 hvis du anvender kaffebønner.

MALET KAFFE

- 9 Hæld malet filterkaffe i kaffefilteret. Mængden af kaffe afhænger af smag og behag og kaffetype. Vi anbefaler to teskefulde kaffe pr. kop vand.
- 10 Luk skuffen og sæt dernæst kanden tilbage på varmepladen.
- 11 Spring til punkt 17.

tegninger	6 kaffekværn	13 skuffeudløserknap
1 kaffefilter nr. 4 (medfølger ikke)	7 låg til kværn	14 varmeplade
2 filtertragt	8 låg til vandbeholder	15 børste
3 skuffe	9 greb	16 kande
4 drejeknap	10 vand	17 tryk
5 skrue	11 dæksel	
	12 ventil	

☉ KAFFEBØNNER

- 12 Tag låget af kaffekværnen.
- 13 Fyld kaffebønner i kværnen.
- 14 Udskift låget.
- 15 Drej drejeknappen indtil ● står ud for den ønskede indstilling – fint ●●●●● groft.
- 16 Luk skuffen og sæt dernæst kanden tilbage på varmepladen.
- * Apparatet må ikke bruges udelukkende som kaffekværn. Hvis du ikke lader det gennemgå dets komplette cyklus fra kaffen kværnes til den laves, vil det gå i stykker.

☉ TÆND MASKINEN

- 17 Sæt ledningen i stikkontakten. Displayet tændes.
- 18 Hvis er urørte i 1 minut, slukkes lysene for at spare energi.
- 19 Tryk på en vilkårlig knap for at aktivere apparatet.

☉ KAFFE NU

- 20 Urets indstilling er uden betydning.
- 21 Hvis du bruger kaffebønner, indstilles antallet af kopper, du ønsker at brygge med 2-12 knappen. Dette afgør i hvor lang tid kværnen arbejder.
- 22 Hvis du bruger kaffebønner, vælges kaffens styrke ● = mild, ●● = medium, ●●● = stærk med ●●● knappen.
- 23 Tryk på ☺ knappen hvis du bruger malet kaffe.
- 24 Tryk og slip ☹ knappen. ☹ vises på displayet.
- 25 Hvis du bruger kaffebønner, vil kværnen gå i gang.
- 26 Hurtigt efter vil kaffen begynde at løbe ned i kanden.
- 27 Derefter holder varmepladen kanden opvarmet. "☹" vil blinke på displayet.

☉ AUTO-SLUK

- 28 Cirka 2 timer efter brygning slukker kaffemaskinen. 12 ●● vises på displayet.
- 29 Tag apparatet ud af stik og lad det køle helt ned før rengøring, eller i ca. 10 minutter, før der fyldes vand på igen.
- * Når kaffe står i mere end en time, vil kemiske ændringer i selve kaffen påvirke smagen. Kasser gammel kaffe og bryg en ny kande i stedet.

☉ KAFFE SENERE

- 30 Indstil uret til det ønskede tidspunkt:
- * Uret har 24 timers indstilling.
- 31 Brug **h** og **min** knapperne til indstilling af korrekt time og minut.
- 32 Uret husker indstillingen, indtil kaffemaskinen tages ud af stik.
- 33 Indstil timeren til det tidspunkt, du ønsker at starte kaffebrygningen:
 - a) Tryk på ⊕ knappen og hold den nede i 3 sekunder.
 - b) "⊕" vil blinke på displayet.
 - c) Hvis du bruger kaffebønner, indstilles antallet af kopper, du ønsker at brygge med 2-12 knappen. Dette afgør i hvor lang tid kværnen arbejder.
 - d) Hvis du bruger kaffebønner, vælges kaffens styrke ● = mild, ●● = medium, ●●● = stærk med ●●● knappen.

- e) Tryk på ☺ knappen hvis du bruger malet kaffe.
- f) Brug **h** og **min** knapperne til indstilling af korrekt time og minut.
- g) Hvis du ikke trykker på alle knapperne inden for 10 sekunder, vil kaffemaskinen gå tilbage til "normal", og vise tiden.
- h) Du skal trykke på ⊕ knappen og starte forfra.

👁️ AKTIVERING

- 34 Tryk og slip ⊕ knappen. ⊕ lyset vil stoppe med at blinke og lyse konstant.
- 35 Hvis du vil annullere tidsindstillingen, før brygningen starter, skal du trykke på ⊕ knappen.

👁️ LAD MASKINEN VÆRE

- 36 Det er det hele. Nu kan du lade maskinen stå, indtil det indstillede tidspunkt, og den brygger selv kaffen. Lad være med at blande dig, så bliver den bare forvirret.



👁️ FÆRDIG?

- 37 Tjek at hverken "⊕" eller "☺" vises på displayet.
- 38 Hvis et af disse ikoner vises, kan du trykke på og slippe ⊕ eller ☺ knappen for at få dem til at forsvinde.

👁️ EN HURTIG KOP

- 39 Det er muligt at fjerne kanden på et hvilket som helst tidspunkt. For at undgå at filtertragten flyder over, sæt kanden tilbage på varmepladen i ca. 20 sekunder.

👁️ PLEJE OG VEDLIGEHOLDELSE

- 40 Tag stikket ud af stikkontakten, når apparatet ikke er i brug, og før du flytter eller rengør det.
- 41 Hæld filtertragtens indhold i affaldsspanden.
- 42 Kanden og filtertragten kan rengøres i varmt sæbevand. Skyl grundigt for at fjerne alle sæberester.
- 43 Tryk på grebet, der sidder bag på kandens låg, oven på håndtaget, for at åbne for kandens låg.
- 44 Rengør apparatets udvendige flader med en fugtig klud.
- 45 Rengør kaffekværnen indvendigt med en børste.
- 46 Brug den skarpe ende af børsten til at dreje skruen til , for at oplåse kaffekværnens forside, løft dækslet af.
- 47 Rengør indvendigt med børsten, tryk dernæst dækslet ned og drej skruen til  for at låse det.
- 48 Ingen af delene tåler opvaskemaskine.
- ⚠️ Hvis du ser dette ikon på displayet, skal du tage apparatets stik ud af stikkontakten, tjekke det og derefter forsøge igen.
- E01 Hvis du ser denne meddelelse på displayet, skal du tage apparatets stik ud af stikkontakten, åbne låget, udrense al kaffe der eventuelt har samlet sig, lukke dækslet og forsøge igen.
- ✂️ Spring til punkt 46.
- 📺 Hvis du lader apparatets stik sidde i stikkontakten, vil det tælle 70 bryggecyklusser, dernæst vise 📺 på displayet for at indikere at de behøver afkalkning.
- 📺 Tryk på 2-12 knappen o  knapperne samtidigt for at få 📺 til at forsvinde fra displayet.

👁️ AFKALKNING

- 49 Afkalk maskinen jævnlige. Der anvendes et afkalkningsmiddel beregnet til plastikprodukter. Følg instruktionen på pakken med afkalkningsmiddel.
- ✳️ Returnerede produkter, hvis defekter skyldes kalkaflejringer, repareres mod et gebyr.

MILJØBESKYTTELSE

Elektriske og elektroniske apparater, der er mærket med dette symbol, kan indeholde farlige stoffer, og må ikke bortskaffes med husholdningsaffald, men skal afleveres på en dertil udpeget lokal genbrugsstation for at undgå skade på miljø og menneskers sundhed.



brugsanvisning – du finder en mere detaljeret vejledning på vores website:
<http://www.russellhobbs.com/ifu/550979>

Läs bruksanvisningen och spara den för framtida bruk. Låt bruksanvisningen följa med om du överlåter apparaten. Ta bort allt förpackningsmaterial före användning.



VIKTIGA SKYDDSÅTGÄRDER

Följ allmänna säkerhetsföreskrifter, däribland följande:

- 1 Denna apparat kan användas av barn från 8 års ålder och uppåt och av personer med nedsatt fysisk, sensorisk eller mental förmåga eller med bristande erfarenhet och kunskap, om personerna i fråga är under uppsikt och har fått anvisningar om hur apparaten fungerar och om de har förstått vilka risker som användningen kan medföra. Barn ska inte leka med apparaten. Rengöring och användarunderhåll ska inte utföras av barn, såvida de inte är över 8 år och är under uppsikt. Håll apparat och elkabel utom räckhåll för barn under 8 år.
- 2 Om sladden är skadad måste den ersättas av tillverkaren, serviceombud eller någon med liknande kompetens för att undvika skaderisker.

Lägga inte ned apparaten i vätska, använd den inte i badrum, nära vatten eller utomhus.

Se upp för utströmmande ånga från ventilationsöppningen.

- 3 Ställ apparaten på en fast, jämn och värmetålig yta.
- 4 Placera inte apparat och sladd nära bordskant och håll apparaten utom räckhåll för barn.
- 5 Se till att sladden inte hänger ned så att man kan snubbla på den eller snärja in sig i den.
- 6 Dra ur sladden när apparaten inte används.
- 7 Använd bara tillbehör och övrig utrustning som företaget tillhandahåller.
- 8 Använd inte apparaten för några andra ändamål än sådana som beskrivs i denna bruksanvisning.
- 9 Använd inte apparaten om den är skadad eller fungerar dåligt.

endast för hushållsbruk



FÖRE FÖRSTA ANVÄNDNINGEN

Fyll vattenbehållaren till markeringen (**max**) för maximal nivå (**max**) och kör apparaten utan kaffe.

Låt den svalna, håll ut vattnet och använd den sedan på vanligt sätt.



FYLLA PÅ VATTEN

- 1 Dra ur sladden på apparaten.
- 2 Ta bort kaffekannen från värmeplattan.
- 3 Använd haken för att öppna locket och komma åt vattenbehållaren.
- 4 Fyll vattenbehållaren med precis så mycket vatten som behövs (2-12 koppar).
- 5 Stäng locket till vattenbehållaren.
- 6 Öppna luckan för filterhållaren genom att trycka in knappen för lucköppning.
- 7 Veckla upp ett pappersfilter i storlek 4 och sätt det i filterhållaren.
- 8 Om du använder kaffeböner – gå till punkt 12.



MALET KAFFE

- 9 Lägga bryggmalet kaffe i filtret. Doseringen beror på kaffesort och personlig smak. Börja gärna med två rågade teskedar kaffe för varje vattenkopp.

bilder	6 kaffekvarn	13 knapp för lucköppning
1 pappersfilter storlek 4 (medföljer inte)	7 lock till kaffekvarnen	14 värmeplatta
2 filterhållare	8 lock till vattenbehållaren	15 borste
3 lucka för filterhållare	9 hake	16 kaffekanna
4 vred	10 vatten	17 tryck
5 skruv	11 skydd	
	12 ventilationsöppning	

10 Stäng luckan och sätt sedan tillbaka kaffekannan på kontaktplattan.

11 Gå till punkt 17.

☉ KAFFEBÖNOR

12 Ta av locket till kaffekvarnen.

13 Fyll på kaffebönor i kaffekvarnen.

14 Sätt tillbaka locket.

15 Vrid vredet så att ● är bredvid önskad inställning – finmalet ●●●●● grovmalet.

16 Stäng luckan och sätt sedan tillbaka kaffekannan på kontaktplattan.

★ Apparaten kan skadas om man bara använder den som kaffekvarn. Man måste låta den gå hela cykeln från malning till tillagning av kaffet.

☉ SLÅ PÅ STRÖMMEN

17 Sätt stickproppen i väggkontakten. Displayen tänds.

18 För att spara ström släcks lamporna efter en minut om man inte använder kontrollerna under den tiden.

19 Tryck på valfri knapp för att aktivera enheten

☉ KAFFE NU!

20 Bry dig inte om klockan.

21 Om du använder kaffebönor – ställ in önskat antal koppar med knappen 2-12. Malningstiden beräknas efter denna inställning.

22 Om du använder kaffebönor – ställ in kaffestyrkan med knappen ○○○○. ○ = svagt kaffe, ○○ = medelstarkt kaffe, ○○○ = starkt kaffe.

23 Om du använder malet kaffe – tryck på knappen ☺.

24 Tryck in och släpp upp knappen ☺. ☺ visas på displayen.

25 Om du använder kaffebönor startar kaffekvarnen.

26 Efter en liten stund börjar kaffet droppa ned i kaffekannan.

27 Därefter kommer värmeplattan att hålla kaffekannan varm. "☺" blinkar på displayen.

☉ AUTOMATISK AVSTÄNGNING

28 Cirka 2 timmar efter bryggningen stängs apparaten av. 12 ○○ visas på displayen.

29 Dra ur sladden och låt apparaten kallna helt före rengöring eller vänta cirka tio minuter innan du använder den igen.

★ Om man har kaffe kvar mycket längre än en timme börjar en kemisk förändring påverka kaffearomen. Då är det bättre att göra nytt färskt kaffe.

☉ KAFFE SENARE!

30 Ställ in klockan på önskad tid:

★ Det är en 24-timmars klocka.

31 Ställ in önskad tid med knapparna "h" och "min".

32 Klockan kommer att behålla inställningen tills kaffebryggaren har kopplats ur.

33 Ställ in timern på den tid du vill att bryggningen ska börja:

a) Tryck in knappen ⊕ och håll den intryckt i tre sekunder.

b) "⊕" blinkar på displayen.

- c) Om du använder kaffeböner – ställ in önskat antal koppar med knappen 2-12. Malningstiden beräknas efter denna inställning.
- d) Om du använder kaffeböner – ställ in kaffestyrkan med knappen ☉☉☉. ☉ = svagt kaffe, ☉☉ = medelstarkt kaffe, ☉☉☉ = starkt kaffe.
- e) Om du använder malet kaffe – tryck på knappen ☉☉.
- f) Ställ in önskad tid med knapparna "h" och "min".
- g) Om du inte trycker in någon knapp inom tio sekunder återgår kaffekokaren till normalt läge och tiden visas.
- h) Då måste du trycka in knappen ☉ och börja om.

👁️ AKTIVERING

- 34 Tryck in och släpp upp knappen ☉. Lampan ☉ slutar att blinka och lyser med fast sken.
- 35 Tryck in knappen ☉ om du vill avbryta timern innan bryggningen har börjat.

👁️ VÄNTA!

- 36 Just det – vänta tills den förvalda tiden infaller och kaffet bryggs – ändra ingenting nu, för då kan det bli problem.

👁️ FÄRDIG?

- 37 Kontrollera att varken "☉" eller "☉☉" visas på displayen.
- 38 Om någon av dessa visas – tryck in och släpp upp knappen ☉ respektive knappen ☉☉ så att ikonen försvinner.

👁️ EN KOPP – SNABBT

- 39 Man kan närsomhelst ta bort kaffekannan. För att innehållet i filterhållaren inte ska rinna över, bör du ställa tillbaka kaffekannan på värmeplattan inom ungefär 20 sekunder.

👁️ SKÖTSEL OCH UNDERHÅLL

- 40 Dra ur sladden när apparaten inte används, innan den flyttas och före rengöring.
- 41 Håll filterinnehållet i soporna och inte i avloppet.
- 42 Man kan rengöra kaffekanna och filterhållare med diskmedel i varmt vatten. Skölj sedan noggrant så att alla rester av diskmedel avlägsnas.
- 43 Tryck på spaken som finns på baksidan av kaffekannans lock ovanför handtaget och locket öppnas.
- 44 Rengör ytorna på apparatens utsida med en fuktig trasa.
- 45 Använd borsten för att rengöra insidan av kaffekvarnen.
- 46 Använd den vassa delen av borsten och vrid skruven till ☉☉☉ för att låsa upp framsidan på kaffekvarnen och lyfta bort skyddet.
- 47 Använd borsten för att rengöra insidan, tryck sedan ned skyddet och vrid skruven till ☉☉☉ för att låsa fast det.
- 48 Lägg inte någon del av apparaten i en diskmaskin.

⚠️ Om denna ikon visas på displayen ska du dra ur sladden till apparaten, kontrollera apparaten och sedan starta den igen.

E01 Om denna ikon visas på displayen ska du dra ur sladden till apparaten, öppna skyddet, ta bort allt kaffe som kan ha fastnat, stänga skyddet och sedan starta apparaten igen.

✍️ Gå till punkt 46.

☉ Under den tid som apparaten är ansluten till elnätet beräknar den 70 bryggingscykler och sedan anger ikonen ☉ på displayen att den behöver avkalkas.

☉ Tryck in knapparna 2-10 och ☉☉☉ samtidigt för att ta bort "☉☉☉" från displayen.

👁️ AVKALKNING

49 Avkalka regelbundet. Använd ett lämpligt avkalkningsmedel som passar för apparater med plasthölje. Följ bruksanvisningen för avkalkningsmedlet.

★ Produkter med gällande garanti som returneras på grund av något fel orsakat av kalkavlagringar kommer att påläggas reparationsavgift.



MILJÖSKYDD

För att undvika miljö- och hälsoproblem som beror på farliga ämnen i elektriska och elektroniska produkter får inte apparater som är märkta med denna symbol kastas tillsammans med osorterat hushållsavfall utan de ska tillvaratagas, återanvändas eller återvinnas.



bruksanvisning – mer detaljerade instruktioner finns på vår webbsida:
<http://www.russellhobbs.com/ifu/550979>

Les instruksjonene, oppbevar dem på et trygt sted, og send de med apparatet hvis du gir det videre. Fjern all emballasje før bruk.



VIKTIG SIKKERHETSTILTAK

Følg sikkerhetsinstruksene, inkludert

- 1 Dette apparatet kan brukes av barn fra åtte år og personer med nedsatte fysiske, sansende eller mentale evner eller manglende erfaring eller kunnskap hvis slike personer har fått opplæring eller blir holdt under oppsyn og forstår farene som er tilknyttet bruken av apparatet. Barn skal ikke leke med apparatet. Rengjøring og vedlikehold skal ikke utføres av barn med mindre de er over åtte år og holdes under oppsyn. Hold apparatet og ledningen utilgjengelig for barn under åtte år.
- 2 Hvis kabelen er skadet så må den bli erstattet av fabrikanten, servicekontoret eller andre som er kvalifiserte for å unngå fare.

Dypp aldri apparatet i væsker, ikke bruk det på baderom, nær vann eller utendørs.

Damp vil komme ut av ventilen - hold avstand.

- 3 Sett apparatet på en stabil, flat og varmeherdet overflate.
- 4 Hold apparatet og kabelen unna arbeidsbenkkanter og utenfor barns rekkevidde.
- 5 Snu kabelen så den ikke henger og kan gå rundt eller bli fanget.
- 6 Dra ut kontakten til apparatet når det ikke er i bruk.
- 7 Ikke bruk tilleggsutstyr eller annet utstyr annet enn de vi leverer.
- 8 Ikke bruk apparatet til andre formål enn det som beskrives i disse instruksene.
- 9 Ikke bruk apparatet hvis det er skadet eller har mangler.

kun for bruk i hjemmet

FØR FØRSTEGANGSBRUK

Fyll vannbeholderen til **max** merket og kjør apparatet uten kaffe.

La den kjøle ned, tøm ut vannet og bruk den normal.

FYLLING

- 1 Koble fra apparatet
- 2 Ta vekk kannen fra varmeplaten.
- 3 Bruk grepet til å åpne dekselet og få frem vannbeholderen.
- 4 Fyll vannbeholderen med nøyaktig så mye vann som kreves (2-12 kopper).
- 5 Steng vannbeholder deksel.
- 6 Trykk på skuffutløseren og åpne skuffen.
- 7 Åpne opp et #4 papirfilter og ha det inn i filterholderen.
- 8 Dersom du bruker kaffebønner, gå til punkt 12.

MALT KAFFE

- 9 Ha filtermalt kaffe i filteret. Menden vil variere alt etter kaffetype og individuell smak, men vi anbefaler to skjeer per vannkopp.
- 10 Lukk skuffen, og sett kannen på varmeplaten.
- 11 Gå til punkt 17.

KAFFEBØNNER

- 12 Fjern dekselet fra kaffekvernen.
- 13 Fyll kvernen med kaffebønner.

figurer	6 kaffekvern	13 skuffutløser
1 papirfilter #4	7 kverndeksel	14 varmeplate
(følger ikke med)	8 beholder deksel	15 børste
2 filterholder	9 feste	16 kanne
3 skuff	10 vann	17 skyv
4 bryter	11 deksel	
5 skru	12 ventil	

14 Sett dekselet tilbake.

15 Vri bryteren til • står ved ønsket innstilling – finmalt ••••● grovmalt.

16 Lukk skuffen, og sett kannen på varmeplaten.

✱ Ikke bruk apparatet kun som kaffekvern. Hvis du bryter syklusen fra kverning til trakting, vil du ødelegge apparatet.

👁 SLÅ PÅ

17 Ha kontakten i støpselet. Displayen vil lyse opp.

18 Hvis du ikke rører knappene på 1 minutt, vil lysene slå seg av for å spare strøm.

19 Trykk på hvilken som helst knapp for å aktivere apparatet.

👁 KAFFE NÅ

20 Bry deg ikke om klokken.

21 Dersom du bruker kaffebønner, bruk 2-12-knappen til å stille inn hvor mange kopper du vil ha. Dette bestemmer hvor lenge kvernen går.

22 Dersom du bruker kaffebønner, bruk ☉☉☉-knappen til å velge kaffestyrke ☉ = mild, ☉☉ = medium, ☉☉☉ = sterk.

23 Trykk på ☹-knappen hvis du bruker malt kaffe.

24 Trykk og slipp ☹ knappen. ☹ vil vises på displayen.

25 Dersom du bruker kaffebønner, vil kvernen gå.

26 Litt etter så vil kaffen begynne å dryppe i kannen.

27 Når dette er gjort, så vil varmeplaten holde kannen varm. ☹ vil blinke på displayet.

👁 AUTOMATISK UTKOPLING

28 Omtrent 2 timer etter trakting så vil kaffetrakteren slås av seg selv. 12 ☉☉ vil vises på displayen.

29 Trekk ut kontakten og la apparatet kjøles fullstendig ned før rengjøring, eller i omtrent 10 minutter før fylling.

✱ Hvis det går mer enn en time så vil kjemiske stoffer endre seg i kaffevæsken og en bismak vil komme. Da er det best å tømme den ut og lage en ny ladning.

👁 KAFFE SENERE

30 Still klokken til korrekt tid:

✱ Det er en 24 timers klokke.

31 Bruk knappene "h" og "min" for å stille inn riktig time og minutter.

32 Klokken vil beholde disse innstillingene helt til stikkkontakten trekkes ut.

33 Still timeren til ønsket klokkeslett for start av trakting.

a) Trykk på ☹-knappen og hold i 3 sekunder.

b) ☹ vil blinke på displayet.

c) Dersom du bruker kaffebønner, bruk 2-12-knappen til å stille inn hvor mange kopper du vil ha. Dette bestemmer hvor lenge kvernen går.

d) Dersom du bruker kaffebønner, bruk ☉☉☉-knappen til å velge kaffestyrke ☉ = mild, ☉☉ = medium, ☉☉☉ = sterk.

e) Trykk på ☹-knappen hvis du bruker malt kaffe.

f) Bruk knappene "h" og "min" for å stille inn riktig time og minutter.

- g) Dersom du ikke trykker på alle knappene innen 10 sekunder, vil kaffetrakteren gå tilbake til "normal", og tiden vil vise.
h) Da må du trykke ⊕ knappen og begynne på nytt.

AKTIVERING

- 34 Trykk og slipp ⊕ knappen. ⊕ vil slutte å blinke, og lyse konstant.
35 Hvis du ønsker å avbryte timeren før traktingen starter, trykk ⊕ knappen.

LA DEN VÆRE ALENE

- 36 Det er det – la den være alene til innstilt tid kommer og kaffetrakteren settes i gang for lage kaffen din. Ikke rør den, du kan forstyrre den.

FERDIG?

- 37 Sjekk at verken "⊕" eller "☒" viser i displayet.
38 Hvis ett av symbolene viser, trykk og slipp ⊕ eller ☒-knappen for å fjerne det.

EN RASK KOPP

- 39 Du kan fjerne kannen når som helst. For å forhindre at kaffen skal gå over filteret, sett kannen tilbake på varmeplaten innen 20 sekunder.

BEHANDLING OG VEDLIKEHOLD

- 40 Trekk ut kontakten fra apparatet når det ikke er i bruk, før flytting og før rengjøring.
41 Kast filterinnholdet i søppla – ikke skyll gruten ned i vasken.
42 Du kan rengjøre kannen og filterholderen i varmt såpevann. Skyll godt etterpå for å fjerne alle såperester.
43 Flytt hendelen på baksiden av kannens deksel, over håndtaket for å åpne kannens deksel.
44 Tørk utvendige overflater av apparatet med en dampet klut.
45 Rengjør innsiden av kaffekvernen med børsten.
46 Bruk den skarpe enden av børsten til å vri skruen til ☒, til å låse opp fronten av kaffekvernen, og løfte av dekselet.
47 Rengjør innsiden med børsten, trykk dekselet ned og vri skruen til ☒ for å låse det.
48 Ikke ha noen av apparatets deler i oppvaskmaskinen.
⚠ Dersom du ser dette symbolet på displayet, dra ut kontakten, undersøk apparatet og prøv igjen.

E01 Dersom du får denne beskjeden på displayet, dra ut kontakten, åpne dekselet, fjern eventuelle kafferester som har samlet seg opp, lukk dekselet og prøv igjen.

✍ Gå til punkt 46.

☑ Dersom du lar kontakten til apparatet stå i, vil apparatet etter 70 traktinger vise ☑ i displayet, for å vise at det bør avkalkes.

☑ Trykk på 2-12 o -knappene samtidig for å fjerne ☑-symbolet fra displayet.

AVKALKING

49 Avkalk regelmessig. Bruk et velegnet merke for avkalking av plastprodukt. Følg instruksjonene på avkalkningspakken.

★ Produkter som returneres under garanti med feil forårsaket av kalk vil få reparasjonskostnader.

MILJØBESKYTTELSE

For å unngå miljømessige og helserelaterede problemer forbundet til farlige stoffer i elektriske og elektroniske varer, må ikke apparater merket med dette symbolet kastes sammen med vanlig avfall, men gjenvinnes, gjenbrukes eller resirkuleres.



instruksjoner – flere instruksjoner er tilgjengelige på vårt nettsted:
<http://www.russellhobbs.com/ifu/550979>

Lue käyttöohjeet, säilytä ne ja anna ne laitteen mukana, mikäli luovutat sen toiselle henkilölle. Poista kaikki pakkausmateriaali ennen käyttöä.



TÄRKEITÄ VAROTOIMIA

Seuraa perusvarotoimia, muun muassa seuraavia ohjeita:

- 1 Laitetta saavat käyttää yli 8-vuotiaat lapset ja henkilöt, joiden fyysinen, aistienvarainen tai henkinen toimintakyky on heikentynyt, tai joilla ei ole kokemusta ja tietoa, jos heitä valvotaan/ohjeistetaan, ja he ymmärtävät käyttöön liittyvät vaarat. Lapset eivät saa leikkiä laitteella. Lapset eivät saa puhdistaa tai tehdä hoitotoimia, jos he eivät ole yli 8-vuotiaita ja valvonnan alla. Pidä laite ja kaapeli alle 8-vuotiaiden ulottumattomissa.
- 2 Jos sähköjohto on vahingoittunut, se pitää antaa valmistajan, tämän huoltopalvelun tai vastaavan pätevyyden omaavan henkilön vaihdettavaksi vaarojen välttämiseksi.

Älä laita laitetta nesteeseen, älä käytä sitä kylpyhuoneessa, veden lähellä tai ulkona.

Höyryä purkautuu aukosta – pysy loitolla.

3 Aseta laite vakaalla, tasaisella ja kuumuutta kestäväälle alustalle.

4 Säilytä laitetta ja sen johtoa poissa työtason laidalta ja poissa lasten ulottuvilta.

5 Vie sähköjohto siten, että se ei roiku eikä siihen voi kompastua tai takertua kiinni.

6 Irrota laite sähkönsyötöstä, kun se ei ole käytössä.

7 Älä käytä muita kuin valmistajan omia lisälaitteita.

8 Älä käytä laitetta muihin kuin tässä käyttöohjeessa kuvattuihin tarkoituksiin.

9 Älä käytä laitetta, jos se on vahingoittunut tai toimii huonosti.

vain kotikäyttöön



ENNEN ENSIMMÄISTÄ KÄYTTÖKERTAA

Täytä säiliö maksimirajaan (**max**) saakka ja anna laitteen käydä ilman kahvia.

Anna laitteen jäähtyä, heitä vesi pois ja käytä laitetta siten normaaliin tapaan.



TÄYTTÖ

1 Irrota laite sähköverkosta.

2 Ota kannu pois lämpölevyltä.

3 Käytä kahva a kannen avaamiseen.

4 Täytä säiliö täsmälleen tarvittavalla määrällä vettä (2-12 kuppia).

5 Sulje säiliön kansi.

6 Paina laatikon vapautuspainiketta ja avaa laatikko.

7 Avaa paperisuodatin, koko 4, laita se suodatinlustaan.

8 Jos käytät kahvipapuja, siirry kohtaan 12.



JAUHETTU KAHVI

9 Laita suodatinjauhettua kahvia suodattimeen. Määrä vaihtelee kahvin tyyppin ja yksilöllisen maun mukaan, mutta me ehdotamme, että laitat kaksi täyttä teelusikallista kuppia kohti.

10 Sulje laatikko, laita kannu levyille.

11 Siirry kohtaan 17.

piirroset	6 kahvimylly	13 laatikon avauspainike
1 suodatinpaperi, numero 4 (ei mukana)	7 myllyn kansi	14 lämpölevy
2 suodatinteline	8 säiliön kansi	15 harja
3 laatikko	9 tarttumiskohta	16 kannu
4 nuppi	10 vesi	17 paina
5 ruuvi	11 kansi	
	12 aukko	

KAHVIPAVUT

12 Poista kansi kahvimyllyltä.

13 Täytä mylly kahvipavuilla.

14 Laita kansi takaisin paikoilleen.

15 Käännä nuppia, kunnes ● on haluamasi asetuksen kohdalla – hieno ●●●●● karkea.

16 Sulje laatikko, laita kannu levyllä.

✳ Älä käytä laitetta vain kahvimyllynä. Jos et anna sen käydä täyttä sykliä jauhatuksesta kahvin valmistamiseen, rikot sen.

KYTKE LAITE PÄÄLLE

17 Laita pistoke kiinni pistorasiaan. Näyttö syttyy.

18 Jos et koske valitsimia 1 minuuttiin, valot sammuvat sähkön säästämiseksi.

19 Herätä laite painamalla mitä tahansa näppäintä.

KAHVIA NYT

20 Älä kiinnitä huomiota kelloon.

21 Jos käytät kahvipapuja, käytä valitsinta 2-12 säätääksesi haluamiesi kuppien määrän. Se määrää, kuinka kauan mylly käy.

22 Jos käytät kahvipapuja, käytä valitsinta ●●● säätääksesi kahvin vahvuuden ● = laihaa, ●● = keskivahvaa, ●●● = vahvaa.

23 Paina valitsinta ☺☹, jos käytät jauhettua kahvia.

24 Paina ja vapauta ☺-valitsin. ☺ näkyy näytössä.

25 Jos käytät kahvinpajua, mylly alkaa toimia.

26 Pian sen jälkeen kahvi alkaa tippua kannuun.

27 Kun valuminen on loppunut, lämpölevy pitää kannun kuumana. "☺" vilkkuu näytössä.

AUTOMAATTINEN SAMMUTUS

28 Kun valmistus on jatkunut noin 2 tuntia, keitin sammuu. Paina ja vapauta 12 ●●-valitsin. 10 ●● näkyy näytössä.

29 Irrota laite sähköverkosta ja anna sen jäähtyä ennen puhdistusta tai noin 10 minuuttia ennen laitteen täyttämistä uudestaan.

✳ Jos kahvi seisoo yli tunnin, sen maku alkaa muuttua. On parasta kaataa se pois ja valmistaa uusi pannullinen kahvia.

KAHVIA MYÖHEMMIN

30 Aseta kello oikeaan aikaan:

✳ Se on 24-tunnin kello.

31 Käytä valitsimia h ja min säätääksesi oikean tunnin ja minuutin.

32 Kello säilyttää asetuksensa, kunnes kahvinkeitin on irrotettu sähkönsyötöstä.

33 Aseta ajastin aikaan, jolloin haluat aloittaa valmistuksen:

a) Paina valitsinta ☺ ja pidä se painettuna 3 sekuntia.

b) "☺" vilkkuu näytössä.

c) Jos käytät kahvipapuja, käytä valitsinta 2-12 säätääksesi haluamiesi kuppien määrän. Se määrää, kuinka kauan mylly käy.

- d) Jos käytät kahvipapuja, käytä valitsinta **000** säätääksesi kahvin vahvuuden **0** = laihaa, **00** = keskivahvaa, **000** = vahvaa.
- e) Paina valitsinta ☹️, jos käytät jauhettua kahvia.
- f) Käytä valitsimia **h** ja **min** säätääksesi oikean tunnin ja minuutin.
- g) Jos et paina valitsimia 10 sekuntiin, kahvinkeitin palaa "normaalitilaan" ja aika näkyy.
- h) Sinun on painettava ⊕-valitsinta aloittaaksesi uudestaan.

👁️ AKTOINTI

- 34 Paina ja vapauta ⊕-valitsin. Valo ⊕ lakkaa vilkkumasta ja palaa vilkkumatta.
- 35 Jos haluat perua ajastimen ennen kuin valmistus on alkanut, paina ⊕ -näppäintä.

👁️ ANNA KEITTIMEN OLLA RAUHASSA

- 36 Siinä kaikki – anna laitteen olla rauhassa, kunnes säädetty aika tulee, keitin alkaa valmistaa kahvia – älä tee sille mitään, voit sekoittaa sen.



👁️ VALMISTA?

- 37 Tarkasta, näkyykö "⊕" tai "☹️" näytössä.
- 38 Jos jompikumpi niistä näkyy, paina ja vapauta valitsin ⊕ tai ☹️ poistaaksesi sen.

👁️ NOPEA KUPPONEN

- 39 Voit ottaa kannun pois koska vain haluat. Jotta suodatinteline ei vuoda yli, kannu on laitettava alustalle 20 sekunnin kuluessa.

👁️ HOITO JA HUOLTO

- 40 Irrota laite sähköverkosta, kun se ei ole käytössä, ennen sen siirtämistä tai puhdistamista.
- 41 Heitä suodatintelineen sisältö roskiin – älä huuhto kahvinporoja pesualtaaseen.
- 42 Voit puhdistaa kannun ja suodatintelineen lämpimässä saippuavedessä. Huuhtelee ne perusteellisesti jälkepäin, jotta niihin ei jää saippuaveden jäämiä.
- 43 Paina vipua kannun kannen takaosassa kahva n päällä avataksesi kannun kannen.
- 44 Puhdista laitteen ulkopinta kostealla kankaalla.
- 45 Puhdista kahvimyllyn sisusta harjalla.
- 46 Käytä harjan terävää päätä kiertääksesi ruuvien asentoon , jotta voit avata lukituksen kahvimyllyn edessä, nosta sitten kansi.
- 47 Puhdista sisuta harjalla, paina kansi siten alas ja käännä ruuvi asentoon  lukitaksesi sen kiinni.
- 48 Älä laita laitteen mitään osaa astianpesukoneeseen.

⚠️ Jos näet tämän kuvakkeen näytössä, irrota laite verkosta, tarkasta se ja yritä uudelleen.

E01 Jos näet tämän viestin näytössä, irrota laite verkosta, avaa kansi. Puhdista mahdollisesti sisälle jäänyt kahvi, sulje kansi ja yritä uudestaan.

↩️ Siirry kohtaan 46.

📧 Jos jätät laitteen kiinni sähköverkkoon, se laskee 70 valmistusykliä, sitten näyttöön tulee 📧 ilmoittamaan, että kalkinpoisto on tarpeen.

📧 Paina valitsinta 2-12 ja valitsimia **000** yhtä aikaa poistaaksesi näytöstä kuvakkeen 📧.

👁️ KALKINPOISTO

49 Tee kalkinpoisto säännöllisesti. Käytä valmistajan kalkinpoistoaineita, joka sopii muovirunkoisille tuotteille. Kun kalkinpoisto on päättynyt, tyhjennä kannu ja käytä kahvinkeitintä kaksi kertaa puhtaalla vedellä.

★ Jos tuote on takuun alainen ja siinä on kalkinpoiston laiminlyönnin aiheuttamia vikoja, laitteen korjauksesta veloitetaan.



YMPÄRISTÖN SUOJELU

Jotta vältettäisiin ympäristölle ja terveydelle koituvat haitat, jotka johtuvat vaarallisista aineista sähkölaitteissa ja elektronisissa laitteissa, tällä symbolilla varustetut laitteet tulee heittää pois erillään lajittelemattomista jätteistä, ne on otettava talteen, käytettävä uudestaan ja kierrätettävä.



ohjeet – Lisää yksityiskohtaisia ohjeita on saatavissa kotisivuillamme:
<http://www.russellhobbs.com/ifu/550979>

Прочтите инструкции, сохраните их, при передаче сопроводите инструкцией. Перед применением изделия снимите с него упаковку.



ВАЖНЫЕ МЕРЫ ПРЕДОСТОРОЖНОСТИ

Следуйте основным инструкциям по безопасности, включая следующие:

- 1 Использование данного устройства детьми старше 8 лет, лицами с ограниченными физическими, сенсорными или умственными способностями, недостатком опыта или знаний допускается при условии контроля или инструктажа и осознания связанных рисков. Детям запрещено играть с устройством. Очистку и обслуживание устройства могут выполнять дети старше 8 лет при условии наблюдения взрослыми. Храните устройство и кабель в недоступном для детей до 8 лет месте.
 - 2 Если кабель поврежден, он должен быть заменен производителем, сервисным агентом или другим квалифицированным лицом для предотвращения опасности.
- ⊘ Не погружайте прибор в какую-либо жидкость; не используйте его в ванной комнате, около воды или вне помещений.
 - ⚠ Из отверстия будет выбрасываться пар – будьте осторожны.
- 3 Устанавливайте прибор на устойчивую, горизонтальную, термостойкую поверхность.
 - 4 Держите прибор вдали от краев рабочей поверхности и в недоступных для детей местах.
 - 5 Следите, чтобы шнур не свешивался со стола и не находился на проходе, где об него можно споткнуться или зацепиться за него.
 - 6 Если прибор не используется, отключайте его от сетевой розетки.
 - 7 Используйте только принадлежности и насадки от производителя.
 - 8 Прибор не может работать от внешнего таймера или дистанционной системы управления.
 - 9 Не используйте прибор, если он поврежден или работает с перебоями.

только для бытового использования



ПЕРЕД ПЕРВЫМ ИСПОЛЬЗОВАНИЕМ ПРИБОРА

Наполните резервуар водой до максимальной отметки (**max**) и включите прибор без кофе. Дайте прибору остыть, слейте воду, затем используйте.



НАПОЛНЕНИЕ

- 1 Отключите прибор от электросети.
- 2 Снимите резервуар с подставки.
- 3 Используйте ручку, чтобы открыть крышку и резервуар.
- 4 Заполнить емкость нужным количеством воды (2-12 чашек).
- 5 Закройте крышку резервуара.
- 6 Нажмите кнопку освобождения отсека для кофе и откройте отсек.
- 7 Раскройте бумажный фильтр #4 и поместите его в держатель фильтра.
- 8 Если используются кофейные зерна, перейдите к пункту 12.

иллюстрации

1 бумажный фильтр #4 (в комплект не входит)	6 кофемолка	13 кнопка освобождения отсека для кофе
2 держатель фильтра	7 крышка кофемолки	14 подставка
3 отсек для кофе	8 крышка резервуара	15 щетка
4 ручка	9 захват	16 графин
5 винт	10 вода	17 нажим
	11 крышка	
	12 отверстие	

☕—МОЛОТЫЙ КОФЕ

9 Положите молотый кофе в фильтр. Количество будет зависеть от типа кофе и Вашего индивидуального предпочтения. Мы рекомендуем класть 2 чайные ложки кофе на чашку.

10 Закройте отсек для кофе и установите кофейник на нагреватель.

11 Перейдите к пункту 17.

☉ КОФЕЙНЫЕ ЗЕРНА

12 Снимите крышку с кофемолки.

13 Засыпьте в кофемолку зерна.

14 Установите крышку на место.

15 Поверните ручку так, чтобы отметка • находилась напротив нужной степени помола – мелкий ••••• грубый.

16 Закройте отсек для кофе и установите кофейник на нагреватель.

☼ Не используйте приспособление только для измельчения зерен. Если не будет использоваться полный цикл от измельчения до приготовления кофе, кофеварка ломается.

👁 ВКЛЮЧЕНИЕ

17 Вставьте вилку в розетку. Дисплей загорится.

18 Если управление не будет использоваться в течение 1 минуты, подсветка выключится для экономии электроэнергии.

19 Для возврата устройства в активный режим нажмите на любую кнопку.

👁 ПРИГОТОВЛЕНИЕ КОФЕ

20 Не принимайте указанное время во внимание.

21 При использовании кофейных зерен с помощью кнопки 2-12 установите нужное количество чашек. Этим определится время работы кофемолки.

22 При использовании кофейных зерен с помощью кнопки ☉☉☉ выберите твердость зерен: ☉ = мягкие, ☉☉ = средние, ☉☉☉ = твердые.

23 При использовании молотого кофе нажмите кнопку ☕.

24 Нажмите и отпустите кнопку ☑. на дисплее появится значок ☑.

25 При использовании кофейных зерен заработает кофемолка.

26 Через некоторое время кофе начнет капать в резервуар.

27 Когда это произойдет, подставка будет поддерживать резервуар теплым. На дисплее будет мигать "☑".

👁 АВТОМАТИЧЕСКОЕ ОТКЛЮЧЕНИЕ

28 Примерно через 2 часа работы кофеварка выключится. на дисплее появится значок 12 ☉☉.

29 Отключите прибор от сетевой розетки, дайте ему полностью остыть перед чисткой либо оставьте на 10 минут до следующего наполнения.

☼ Если пройдет более часа, химические изменения кофейной пасты начнут влиять на аромат. Лучше всего будет вылить содержимое и заварить новое.

👁 ОТЛОЖИТЬ ПРИГОТОВЛЕНИЕ КОФЕ

30 Установите правильное время на часах.

✳ Шкала времени – 24-часовая.

31 Для выставления правильных показателей часов и минут используйте кнопки **h** и **min** соответственно.





32 Часы будут сохранять свое значение, пока кофеварка отключена от сети.

33 Установите таймер на нужное время, когда Вы хотите начать варить кофе.

1) Нажмите кнопку  и удерживайте в течение 3 секунд.

2) На дисплее будет мигать “+”.

3) При использовании кофейных зерен с помощью кнопки 2-12 установите нужное количество чашек. Этим определится время работы кофемолки.

4) При использовании кофейных зерен с помощью кнопки  выберите твердость зерен:  = мягкие,  = средние,  = твердые.

5) При использовании молотого кофе нажмите кнопку .

6) Для выставления правильных показателей часов и минут используйте кнопки **h** и **min** соответственно.

7) Если не нажимать кнопки в пределах 10 секунд, кофеварка возвратится в обычный режим и будет отображено время.

8) Вам придется нажать кнопку  и повторить действия с начала.

👁 АКТИВАЦИЯ

34 Нажмите и отпустите кнопку . Индикация  перестанет мигать и включится постоянно.

35 Если нужно отменить установку таймера до начала приготовления кофе, нажмите кнопку .

👁 ОСТАВЬТЕ В ПОКОЕ

36 Именно так – оставьте ее в покое, пока не подойдет заданное время, и Ваш кофе не приготовится – не трогайте кофеварку, Вы можете вывести прибор из строя.

👁 ЗАКОНЧИЛИ?

37 Проверьте, чтобы на дисплее не мигала индикация “+” или “”.

38 Если индикация мигает, нажмите кнопку  или , чтобы выключить ее.

👁 БЫСТРАЯ ЧАШКА

39 Вы можете снять графин в любое время. Для предотвращения разливания кофе на держатель фильтра, установите резервуар на подставку в течение 20 секунд.

👁 УХОД И ОБСЛУЖИВАНИЕ

40 Отключайте прибор от сети, когда не используете ее, перед переноской или чисткой.

41 Выбросьте содержимое держателя фильтра в мусорное ведро.

42 Графин и держатель фильтра можно мыть в теплой мыльной воде. После этого хорошенько прополощите для удаления мыла.

43 Нажмите на рычаг на задней стороне крышки графина, над ручкой для того, чтобы открыть крышку графина.

44 Очистите внешнюю поверхность прибора влажной тканью.

45 Очистите щеткой кофемолку изнутри.

46 С помощью острого конца щетки поверните винт в положение , чтобы открыть кофемолку с передней стороны и поднять крышку.

47 Очистите внутри щеткой, нажмите на крышку и поверните винт в положение , чтобы закрыть крышку.

48 Не опускайте прибор в посудомоечную машину.

⚠ Если на дисплее горит эта индикация, отсоедините кофеварку от сети и снова подключите ее.

E01 Если на дисплее отображается это сообщение, отключите от сети кофеварку, откройте крышку, уберите остатки кофе, а затем закройте крышку и снова включите в сеть.

✍ Перейдите к пункту 46.

📺 Если кофеварка будет постоянно подключена к сети, после 70 циклов приготовления на дисплее отобразится 📺 для указания того, что требуется удалить накипь.

📺 Нажмите кнопку 2-12 и **0 0 0** вместе, чтобы отключить индикацию 📺.

👁 УДАЛЕНИЕ НАКИПИ

49 Регулярно удаляйте накипь. Используйте устройство для удаления накипи, подходящее для пластиковых товаров. Следуйте инструкциям на устройстве.

★ Товары, возвращенные по гарантии с поломками вследствие накипи, будут подлежать ремонту.

🗑 ЗАЩИТА ОКРУЖАЮЩЕЙ СРЕДЫ

Для того чтобы избежать угроз для здоровья и окружающей среды из-за вредных веществ в электрических и электронных товарах, приборы, отмеченные данным символом, должны утилизироваться не как не отсортированные бытовые отходы, а как восстановленные или повторно использованные.





инструкции (Русский) – Более подробные указания можно найти на нашем веб-сайте:

<http://www.russellhobbs.com/ifu/550979>

Přečtěte si pokyny a uschovejte je. Pokud zařízení předáte dál, předejte ho i s návodem. Před použitím odstraňte všechny obaly.

DŮLEŽITÁ BEZPEČNOSTNÍ OPATŘENÍ

Dodržujte základní bezpečnostní pokyny, jako jsou:

- 1 Tento přístroj mohou používat děti ve věku od 8 let a osoby se sníženými fyzickými, sensorickými či mentálními schopnostmi nebo osoby, které výrobek nikdy nepoužívaly nebo jej neznají, pokud tak činí pod dozorem/byly poučeny a rozumí souvisejícím rizikům. S přístrojem si nesmějí hrát děti. Děti nesmějí provádět čištění a běžnou údržbu, pokud nedosáhly věku alespoň 8 let a nejsou-li pod dozorem. Přístroj i kabel uchovávejte mimo dosah dětí mladších 8 let.
 - 2 Pokud je poškozený kabel, musí jej vyměnit výrobce, jeho servisní zástupce nebo osoba podobně kvalifikovaná, aby nedošlo k riziku.
-  Neumísťujte spotřebič do kapaliny, nepoužívejte jej v koupelně, u vody ani venku.
 -  Z ventilu bude unikat pára - stůjte stranou.
 - 3 Umístěte spotřebič na stabilní, rovnou plochu odolnou vůči teple.
 - 4 Umístěte spotřebič i kabel mimo okraje pracovních ploch a mimo dosah dětí.
 - 5 Kabel vedte tak, aby nevisel dolů a nebylo možno přes něj chodit nebo jej zachytit.
 - 6 Když přístroj nepoužíváte, odpojte jej od elektřiny.
 - 7 Nepoužívejte příslušenství nebo přídatné prvky mimo těch, které dodáváme my.
 - 8 Tento spotřebič nesmí být ovládán externím časovačem nebo systémem dálkového ovládání.
 - 9 Nepoužívejte spotřebič, je-li poškozen nebo se objevují poruchy.

jen pro domácí použití

PŘED PRVNÍM POUŽITÍM

Naplňte nádobu po rysku **max**, pak zapněte spotřebič bez kávy. Nechte vychladnout, vodu vylijte, pak jej používejte normálně.

PLNĚNÍ

- 1 Vytáhněte přístroj ze zásuvky.
- 2 Zvedněte karafu z plotny.
- 3 Víko otevřete za držák, odhalte nádobu.
- 4 Do nádržky nalijte přesné množství vody (2-12 šáleků).
- 5 Zavřete víko nádobky.
- 6 Stiskněte tlačítko uvolnění přihrádky a přihrádku otevřete.
- 7 Otevřete #4 papírový filtr a umístěte jej do držáku na filtr.
- 8 Pokud používáte kávová zrna, přejděte na bod 12.

MLETÁ KÁVA

- 9 Vložte mletou kávu do filtru. Množství se liší podle typu kávy a individuální chutě, ale doporučujeme dvě zarovnané čajové lžičky na šálek vody.
- 10 Přihrádku zavřete a dejte karafu zpět na plotnu.
- 11 Přejděte na bod 17.

nákresy	6 mlýnek na kávu	13 tlačítko uvolnění přihrádky
1 papírový filtr #4 (nedodáno)	7 víko mlýnku	14 plotna
2 držák filtru	8 víko nádoby	15 kartáček
3 přihrádka	9 západka	16 karafa
4 knoflík	10 voda	17 stiskněte
5 šroubek	11 kryt	
	12 ventil	

☉ KÁVOVÁ ZRNA

- 12 Odstraňte víko mlýnku.
- 13 Do mlýnku nasypete kávová zrna.
- 14 Vraťte zpět víko.
- 15 Knoflíkem se symbolem ● nastavte sílu kávy – jemná ●●●●● hrubá.
- 16 Přihrádku zavřete a dejte karafu zpět na plotnu.
- ☼ Nepoužívejte přístroj jen k mletí kávy. Pokud nenecháte cyklus celý doběhnout, čili od mletí až k vaření kávy, přístroj rozbijete.

☉ ZAPÍNÁNÍ

- 17 Zasuňte zástrčku do zásuvky. Rozsvítí se displej.
- 18 Pokud se nebudete tlačítek minutu dotýkat, kontrolky z důvodu úspory elektřiny zhasnou.
- 19 Pro aktivaci zařízení stiskněte jakékoli tlačítko.

☉ KÁVA TEĎ

- 20 Časový údaj ignorujte.
- 21 Pokud používáte kávová zrna, použijte k nastavení počtu šálků tlačítko 2-12. To je důležité pro správnou dobu mletí.
- 22 Pokud používáte kávová zrna, k nastavení síly kávy použijte tlačítko ☉☉☉. ☉ = jemná, ☉☉ = střední, ☉☉☉ = silná.
- 23 Pokud používáte mletou kávu, stiskněte tlačítko ☉☉☉☉☉.
- 24 Stiskněte a uvolněte tlačítko ☉☉☉☉☉. Na displeji se zobrazí ☉☉☉☉☉.
- 25 Pokud používáte kávová zrna, mlýnek začne pracovat.
- 26 Krátce poté začne do karafy kapat káva.
- 27 Až bude hotovo, plotna udrží karafu teplou. Na displeji bude blikat "☉☉☉☉☉".

☉ AUTOMATICKÉ VYPÍNÁNÍ

- 28 Přibližně 2 hodiny po vaření se kávovar vypne. Na displeji se zobrazí 12 ☉☉.
- 29 Vytáhněte spotřebič ze zásuvky a nechte jej před čištěním zcela vychladnout, nebo asi 10 minut před dalším plněním.
- ☼ Pokud ji tam necháte déle než hodinu, chemické změny v kávě začnou ovlivňovat chuť. Nejlepší je kávu odlít a uvařit čerstvou konvici.

☉ KÁVA POZDĚJI

- 30 Nastavte hodiny na správný čas.
- ☼ Čas je ve 24 hodinovém režimu.
- 31 Pro nastavení správného času použijte tlačítka **h** a **min**.
- 32 Údaje zůstanou nastavené až do odpojení kávovaru.
- 33 Nastavte časovač na dobu, kdy chcete začít kávu vařit.
 - a) Stiskněte tlačítko ☉ a 3 sekundy ho držte.
 - b) Na displeji bude blikat "☉☉☉☉☉".
 - c) Pokud používáte kávová zrna, použijte k nastavení počtu šálků tlačítko 2-12. To je důležité pro správnou dobu mletí.
 - d) Pokud používáte kávová zrna, k nastavení síly kávy použijte tlačítko ☉☉☉☉☉. ☉ = jemná, ☉☉ = střední, ☉☉☉☉☉ = silná.

- e) Pokud používáte mletou kávu, stiskněte tlačítko ☺.
- f) Pro nastavení správného času použijte tlačítka **h** a **min**.
- g) Pokud se do 10 sekund žádných tlačítek nedotknete, kávovar přepne na normální režim a zobrazí se čas.
- h) Budete muset zmáčknout tlačítko ⊕ a začít znovu.

👁️ AKTIVACE

- 34 Stiskněte a uvolněte tlačítko ⊕. Kontrolka ⊕ přestane blikat a bude svítit stabilně.
- 35 Pokud chcete zrušit časový spínač před vařením, stiskněte tlačítko ⊕.

👁️ NECHTE KÁVOVAR V KLIDU

- 36 Přesně tak. Nechte kávovar v klidu, dokud nepřijde nastavený čas a neudělá se káva. Nerýpejte do něj, mohli byste kávovar nahněvat.

👁️ HOTOVO?

- 37 Ujistěte se, že na displeji není zobrazeno “⊕” ani “☺”.
- 38 Pokud je některý z těchto symbolů zobrazen, stiskněte tlačítko ⊕ nebo ☺ a symbol zmizí.

👁️ RYCHLÝ ŠÁLEK

- 39 Karafu můžete kdykoli vyjmout. Aby nedošlo k přeplnění držáku filtru, vraťte karafu na plotnu asi do 20 sekund.

👁️ PÉČE A ÚDRŽBA

- 40 Když spotřebič nepoužíváte, před přesunem a čištěním jej odpojte.
- 41 Obsah držáku filtru vysypejte do koše.
- 42 Karafu a držák filtru myjte v horké mýdlové vodě. Pak důkladně opláchněte, abyste odstranili všechny stopy po mýdle.
- 43 Stiskněte páčku na zadní straně u víka karafy nad držadlem a víko karafy se otevře.
- 44 Vyčistěte vnější plochy spotřebiče vlhkým hadříkem.
- 45 Vnitřek mlýnku na kávu vyčistěte kartáčkem.
- 46 Ostrým koncem kartáčku otočte šroubkem do polohy ⊕, tak mlýnek odemknete, a zvedněte víko.
- 47 Vnitřek vyčistěte kartáčkem, pak zamáčkněte kryt dolů a otočte šroubkem do polohy ⊕ – zamčeno.
- 48 Nevkládejte žádnou část spotřebiče do myčky.
- ⚠️ Pokud se na displeji zobrazí tato ikona, odpojte přístroj z elektřiny, zkontrolujte, zda je vše v pořádku a zase jej zkuste zapojit.

E01 Pokud se na displeji zobrazí tato zpráva, odpojte přístroj z elektřiny, otevřete kryt, přístroj vyčistěte od nánosů kávy, dejte zpět kryt a znovu jej zkuste zapojit.

✍️ Přejděte na bod 46.

- ☑️ Pokud necháte přístroj zapojený v síti, přístroj napočítá 70 cyklů vaření a pak se na displeji zobrazí ☑️, což znamená, že je potřeba zbavit přístroj vodního kamene.
- ☑️ Pro odstranění symbolu ☑️ z displeje stiskněte tlačítko 2-12 a tlačítka ☪☪☪ společně.

👁️ ODSTRAŇOVÁNÍ VODNÍHO KAMENE

- 49 Pravidelně odstraňujte vodní kámen. Používejte vlastní značku přípravku na odstraňování vodního kamene pro použití v plastových produktech. Dodržujte pokyny na balení přípravku.
- ★ Výrobky reklamované kvůli vadám způsobeným vodním kamenem, budou opraveny za úplaty.

OCHRANA ŽIVOTNÍHO PROSTŘEDÍ

Aby nedošlo k ohrožení zdraví a životního prostředí vlivem nebezpečných látek obsažených v elektrických a elektronických produktech, spotřebiče označené tímto symbolem nesmějí být vyhazovány do směsného odpadu, ale je nutno je obnovit, znovu použít nebo recyklovat.



pokyny – Další podrobné informace naleznete na našich internetových stránkách:
<http://www.russellhobbs.com/ifu/550979>

Prečítajte si pokyny a odložte tak, aby ste ich mohli priložiť pri prípadnom odovzdaní výrobku niekomu inému. Pred použitím odstráňte všetky obaly.



DÔLEŽITÉ BEZPEČNOSTNÉ OPATRENIA

Dodržiujte základné bezpečnostné opatrenia, vrátane:

- 1 Tento prístroj môžu používať deti od 8 rokov a osoby so zníženými fyzickými, zmyslovými alebo psychickými schopnosťami alebo nedostatkom skúseností a vedomostí ak sú pod dozorom/poučení a sú si vedomí s tým spojených rizík. Deti sa s prístrojom nemajú hrať. Čistenie a používateľská údržba nemajú byť vykonávané deťmi ak nie sú staršie ako 8 rokov a pod dozorom. Prístroj a elektrickú šnúru uchovávajte mimo dosahu detí mladších ako 8 rokov.
- 2 Ak je prírodný kábel poškodený, musí byť vymenený výrobcom, jeho servisným technikom alebo iným kvalifikovaným odborníkom, aby nedošlo k riziku.

 Spotrebič nevkladajte do kvapaliny, nepoužívajte ho v kúpeľni, pri vode alebo vonku.

 Z otvoru na výstup pary bude unikať para – nepribližujte sa.

- 3 Spotrebič postavte na stabilný, vodorovný a teplu odolný povrch.
- 4 Spotrebič a prírodný kábel umiestnite mimo okraja pracovných plôch a dosahu detí.
- 5 Kábel vedte tak, aby nevisel dolu, aby sa oň nedalo zakopnúť alebo zachytiť.
- 6 Ak prístroj nepoužívate, vyťahnite ho zo zásuvky.
- 7 Nepoužívajte iné doplnky alebo vybavenie ako tie, ktoré boli dodané.
- 8 Tento spotrebič nesmie byť ovládaný prostredníctvom externého časového spínača alebo diaľkového ovládania.
- 9 Nepoužívajte tento spotrebič, ak je poškodený alebo má poruchu.

len na domáce použitie



PRED PRVÝM POUŽITÍM

Naplňte zásobník po značku maxima (**max**) a uveďte spotrebič do prevádzky bez kávy.

Nechajte ho vychladnúť, vodu vylejte a potom bežne používajte.









PLNENIE

- 1 Odpojte prístroj z elektrickej siete.
- 2 Vezmite kanvicu z ohrievacej platne.
- 3 Na otvorenie veka použite uško a odkryte nádržku.
- 4 Nádržku naplňte presne požadovaným množstvom vody (2-12 šálok).
- 5 Zatvorte veko zásobníka.
- 6 Stlačte tlačidlo na uvoľnenie zásobníka a otvorte zásuvku.
- 7 Otvorte papierový filter č. 4 a vložte ho do držiaka na filter.
- 8 Ak používate nezomletú kávu, prejdite na bod 12.





MLETÁ KÁVA

- 9 Vložte okrúhly podklad na kávu do filtra. Množstvo závisí od typu kávy a od individuálnej chuti, ale navrhujeme 2 zarovnané čajové lyžičky na šálku vody.
- 10 Zatvorte zásobník, potom varnú kanvicu vráťte na ohrievaciu platňu.
- 11 Prejdite na bod 17.

- d) Ak používate zrnkovú kávu, použite tlačidlo  na voľbu kvality kávy  = slabá,  = stredne silná,  = silná.
- e) Ak používate zomletú kávu, stlačte tlačidlo .
- f) Pomocou tlačidiel **h** a **min** nastavíte správnu hodinu a minútu.
- g) Ak nestlačíte všetky tlačidlá do 10 sekúnd, kávovar sa vráti do bežného módu (normal), a ukáže sa čas.
- h) Budete musieť stlačiť tlačidlo  a začať odznova.





AKTIVÁCIA

- 34 Stlačte a pustte tlačidlo . Kontrolka  prestane blikať a bude svietiť.
- 35 Ak chcete zrušiť časovač pred začatím prevapkovania, stlačte tlačidlo .

NECHAJTE HO TAK

- 36 Presne tak – nechajte ho tak kým nenastane nastavený čas, a on Vám urobí kávu – nehrajte sa s ním, mohli by ste ho pokaziť.



HOTOVO?

- 37 Skontrolujte, či na displeji nesvieti kontrolka “” alebo “”.
- 38 Ak niektorá z nich svieti, stlačte a uvoľnite tlačidlo  alebo  aby ste symbol odstránili.





RÝCHLA ŠÁLKA

- 39 Kanvicu môžete kedykoľvek odobrať. Aby sme zabránili pretečeniu držiaka filtra vrátime kanvicu na podstavec na dobu asi 20 sekúnd.

STAROSTLIVOSŤ A ÚDRŽBA

- 40 Spotrebič odpojte od prívodu elektrickej energie, keď ho nepoužívate, premiestňujete alebo čistíte.
- 41 Vyklopte obsah držiaka na filter do koša.
- 42 Kanvicu a držiak filtra môžete umyť teplou vodou a saponátom. Potom dôkladne vypláchnite, aby ste odstránili všetky stopy saponátu.
- 43 Veko kanvice otvoríte stlačením páčky vzadu na veku, nad rukoväťou.
- 44 Vonkajší povrch spotrebiča vyčistíte vlhkou handričkou.
- 45 Vnútro mlynčeka na kávu vyčistíte kefkou.
- 46 Ostrým koncom kefky otočte skrutku na , aby ste odomkli prednú časť mlynčeka na kávu, a dvihnite vrchnák.
- 47 Vnútro vyčistíte kefkou, potom zatlačte vrchnák dolu a otočte skrutkou do polohy , aby ste ho uzamkli.
- 48 Nevkladajte žiadne časti spotrebiča do umývačky riadu.
- ⚠ Ak na displeji vidíte túto ikonku, vytiahnite prístroj zo zásuvky, skontrolujte ho a znovu zapojte.
- E01 Ak na displeji vidíte tento odkaz, vytiahnite prístroj zo zásuvky, otvorte vrchnák, odstráňte všetky zvyšky kávy, zatvorte vrchnák a skúste znova.

↪ Prejdite na bod 46.

-  Ak necháte prístroj zapojený v elektrickej sieti, po 70 cykloch prípravy kávy sa zobrazí na displeji symbol , čo znamená, že prístroj potrebuje odvápnit.
-  Stlačením tlačidiel 2-12 a  naraz odstránite symbol  z displeja.

ODSTRÁNENIE VODNÉHO KAMEŇA

- 49 Pravidelne odstraňujte vodný kameň. Na odstraňovanie vodného kameňa používajte prostriedok vhodný na plastové výrobky. Postupujte podľa inštrukcií na obale prostriedku.
- ✳ Výrobky vrátené v rámci záruky s poruchami spôsobenými vodným kameňom, budú opravené za poplatok.

OCHRANA ŽIVOTNÉHO PROSTREDIA

Aby nedošlo k ohrozeniu zdravia a životného prostredia vplyvom nebezpečných látok v elektrických a elektronických produktoch, nesmú byť spotrebiče označené týmto symbolom likvidované s netriedeným komunálnym odpadom. Je nutné ich triediť, znova použiť alebo recyklovať.



pokyny – podrobnejšie návody nájdete na našej webstránke:
<http://www.russellhobbs.com/ifu/550979>

Instrukcję należy przeczytać, zachować, przekazać kolejnemu użytkownikowi, jeśli odstępujemy urządzenie innej osobie. Wyjmij z opakowania przed użyciem.



WSKAZÓWKI DOTYCZĄCE BEZPIECZEŃSTWA

Postępuj zgodnie ze wskazówkami dotyczącymi bezpieczeństwa, między innymi:

- 1 Niniejszy sprzęt nie jest przeznaczony do użytkowania przez osoby (w tym dzieci) o ograniczonej zdolności fizycznej, czuciowej lub psychicznej, lub osoby nie mające doświadczenia lub znajomości sprzętu, chyba że odbywa się to pod nadzorem lub zgodnie z instrukcją użytkowania sprzętu, przekazanej przez osoby odpowiadające za ich bezpieczeństwo. Należy zwracać uwagę na dzieci, aby nie bawiły się sprzętem. Używaj i przemieszczaj urządzenie poza zasięgiem dzieci.
 - 2 Jeżeli przewód zasilający ulegnie uszkodzeniu, powinien być wymieniony przez producenta, jego serwis techniczny lub specjalistyczny zakład naprawczy w celu uniknięcia zagrożenia.
- Nie zanurzaj urządzenia w płynie, nie używaj go w łazience, w pobliżu wody, ani na zewnątrz budynku.
- Para wylatuje z odpowietrznika - trzymać się z dala.
- 3 Ustaw urządzenie na stabilnej, równej i termoodpornej powierzchni.
 - 4 Urządzenie oraz przewód zasilający powinny być oddalone od krawędzi blatu i poza zasięgiem dzieci.
 - 5 Nigdy nie pozwalaj, aby przewód zwiisał przez krawędź stołu lub blatu lub mógł zostać zaczepiony.
 - 6 Odłącz urządzenie od sieci, gdy nie jest używane.
 - 7 Nie używaj innych akcesoriów niż te, które są dostarczone z urządzeniem.
 - 8 Nigdy nie używaj urządzenia niezgodnie z jego przeznaczeniem określonym w niniejszej instrukcji.
 - 9 Nigdy nie używaj uszkodzonego urządzenia lub jeśli zaczęło wadliwie działać.

tylko do użytku domowego



PRZED PIERWSZYM UŻYCIEM

Napełnić zbiornik do poziomu **max** i uruchomić urządzenie bez kawy.

Po ostygnięciu, wylać wodę i normalnie eksploatować.

NAPEŁNIANIE

- 1 Wyjąć wtyczkę z gniazdka.
- 2 Zdjąć dzbanek z grzałki płytowej.
- 3 Chwytając za ucho otwórz pokrywę i odsłoń zbiornik
- 4 Napełnij zbiornik z odpowiednią ilością wody (2-12 filiżanek).
- 5 Zamknij pokrywę zbiornika.
- 6 Naciśnij przycisk zwalniający szufladkę i otwórz szufladkę.
- 7 Otworzyć papierowy filtr nr 4 i włożyć go w gniazdo filtra.
- 8 Jeśli używasz kawy ziarnistej, przejdź do pkt 12.

rysunki

- 1 papierowy filtr nr 4
(nie ma w dostawie)
- 2 gniazdo filtra
- 3 szufladka
- 4 pokrętło
- 5 śruba

- 6 młynek do kawy
- 7 pokrywa młynka
- 8 pokrywa zbiornika
- 9 ucho
- 10 woda
- 11 osłona
- 12 odpowietrznik

- 13 przycisk zwalniający
szufladkę
- 14 płyta grzejna
- 15 pędzel
- 16 dzbanek
- 17 naciśnij i otwórz

☞ KAWA MIELONA

- 9 Wsyp zmieloną kawę do filtra. Ilość kawy zależy od rodzaju kawy i indywidualnego smaku, ogólnie zalecamy dwie pełne łyżeczki do herbaty na filiżankę wody.
- 10 Zamknij szufladkę, a następnie ustaw dzbanek na płycie grzejnej.
- 11 Przejdź do pkt 17.

🌀 KAWA ZIARNISTA

- 12 Zdejmij pokrywę młynka do kawy.
- 13 Wsyp ziarna kawy do młynka.
- 14 Ponownie załóż pokrywę.
- 15 Obróć pokrętło • aż będzie w potrzebnym ustawieniu, kawa miałka ••••• gruba.
- 16 Zamknij szufladkę, a następnie ustaw dzbanek na płycie grzejnej.
- ✳ Nie należy używać urządzenia jako tylko młynek do kawy. Jeśli młynek nie będzie pracować w pełnym cyklu od mielenia do parzenia kawy, może ulec uszkodzeniu.

👁 WŁĄCZENIE

- 17 Włóż wtyczkę w gniazdko sieciowe. Zaświeci się wyświetlacz.
- 18 Jeśli urządzenie nie jest używane przed dłużej jak 1 minutę, lampki zostaną wygaszone dla oszczędności energii.
- 19 Naciśnij dowolny przycisk, aby pobudzić urządzenie.

👁 KAWA ZARAZ









- 20 Nie zwracaj uwagi na zegar.
- 21 Jeśli używasz kawy ziarnistej, przy pomocy przycisków 2-12 ustaw liczbę filiżanek. Określa to czas pracy młynka.
- 22 Jeśli używasz kawy ziarnistej, przy pomocy przycisków 🌀🌀🌀 ustaw moc kawy 🌀 = słaba, 🌀🌀 = średnia, 🌀🌀🌀 = mocna.
- 23 Naciśnij przycisk ☞ jeśli używasz kawy mielonej.
- 24 Naciśnij i zwolnij przycisk 🌀. 🌀 ukaże się na wyświetlaczu.
- 25 Jeśli używasz kawy ziarnistej, będzie działać młynek.
- 26 Zaraz po tym kawa zacznie skapywać do dzbanka.
- 27 Po zakończeniu parzenia, płyta grzejna będzie podtrzymywać ciepło w dzbanku. "🌀" miga na wyświetlaczu.

👁 SAMOWYŁĄCZENIE



- 28 Po około 2 godzinach po zaparzeniu, ekspres do kawy wyłączy się. 12 🌀🌀 ukaże się na wyświetlaczu.
- 29 Wyłącz wtyczkę zasilania z gniazda i przestudź urządzenie i dzbanek w pełni przed czyszczeniem lub przez około 10 minut przed ponownym napełnieniem.
- ✳ Po godzinie w kawie następują zmiany chemiczne mające wpływ na jej aromat. Najlepiej będzie wylać taką kawę i zrobić nową.

👁 KAWA PÓZNIJ

- 30 Ustaw odpowiedni czas na zegarze.
- ✳ Zegar jest 24-godzinny.
- 31 Użyj h i min, aby ustawić właściwą godzinę i minutę.

- 32 Jeśli nie wyłączy się zasilania, zegar zapamiętuje ustawiony czas.
- 33 Ustaw regulator czasowy na czas rozpoczęcia parzenia kawy.
- Naciśnij przycisk  i przytrzymaj przez 3 sekundy.
 -  będzie migać na wyświetlaczu.
 - Jeśli używasz kawy ziarnistej, przy pomocy przycisków 2-12 ustaw liczbę filiżanek. Określa to czas pracy młynka.
 - Jeśli używasz kawy ziarnistej, przy pomocy przycisków  ustaw moc kawy  = słaba,  = średnia,  = mocna.
 - Naciśnij przycisk  jeśli używasz kawy mielonej.
 - Użyj **h** i **min**, aby ustawić właściwą godzinę i minutę.
 - Jeśli nie dotkniesz przycisków przez 10 sekund, ekspres do kawy powróci do trybu "normalnego" i będzie wyświetlać czas.
 - Aby ponownie uruchomić, trzeba nacisnąć przycisk .





AKTYWACJA

- 34 Naciśnij i zwolnij przycisk . Lampka  przestanie migać i będzie się świecić ciągle.
- 35 Jeżeli chcesz wyzerować regulator czasowy zanim rozpocznie się zaparzenie, naciśnij przycisk .

POZOSTAW BEZ NADZORU

- 36 Właśnie tak – możesz ustawić czas, urządzenie samo się włączy i zrobi kawę.









SKOŃCZONE?

- 37 Sprawdź, czy na wyświetlaczu nie są wyświetlane "" ani "".
- 38 Jeśli jedno z nich jest wyświetlane, naciśnij i zwolnij przycisk  lub , żeby skasować.

SZYBKA FILIŻANKA

- 39 Dzbanek można wyjąć w każdym momencie. Po około 20 sekundach trzeba dzbanek ponownie ustawić na podstawie, w przeciwnym razie kawa może się przelać z gniazda filtra.

KONSERWACJA I OBSŁUGA

- 40 Jeśli urządzenie nie jest używane, przed przestawieniem w inne miejsce i przed czyszczeniem, wyjmij wtyczkę zasilania.
- 41 Wyrzuc zawartość gniazda filtra do kubła na śmieci.
- 42 Dzbanek i gniazdo filtra mogą być myte w ciepłej wodzie z mydłem. Potem dokładnie wypłucz i usuń ślady płynu do mycia naczyń.
- 43 Nacisnąć dźwignienkę w tyle dzbanka, nad rączką, aby otworzyć pokrywę dzbanka.
- 44 Wytrzyj powierzchnie zewnętrzne urządzenia wilgotną szmatką.
- 45 Wyczyść wnętrze młynka do kawy przy pomocy pędzla.
- 46 Użyj ostrego końca pędzla, aby obrócić śrubę  odblokować przód młynka do kawy, i unieść pokrywę.
- 47 Wyczyść wnętrze pędzlem, a następnie wciśnij pokrywę i przekręć śrubę do  aby zablokować pokrywę.
- 48 Żadna część urządzenia nie może być myta w zmywarce do naczyń.
-  Jeśli widzisz tę ikonę na ekranie, odłącz urządzenie od sieci, sprawdź je, a następnie wypróbuj ponownie.
- E01 Jeśli widzisz ten komunikat na wyświetlaczu, odłącz urządzenie, otwórz pokrywę, pozbądź się resztek kawy, które mogą blokować, zamknij i spróbuj ponownie.
-  Przejdź do pkt 46.
-  Jeśli urządzenie jest podłączone do sieci, zostanie odliczone 70 cykli parzenia, a następnie na wyświetlaczu wyświetli się  aby wskazać, że urządzenie wymaga odkamieniania.
-  Naciśnij przycisk 2-12 i jednocześnie przyciski , aby usunąć  z wyświetlacza.

USUWANIE KAMIENIA

49 Regularnie usuwaj kamień z urządzenia. Stosuj markowe środki do usuwania kamienia do wyrobów z tworzyw sztucznych. Przestrzegaj instrukcji producenta środka.

✱ Urządzenia zgłoszone do naprawy w okresie gwarancji, jeśli uszkodzenie zostało spowodowane osadami kamienia, będą naprawiane tylko odpłatnie.



OCHRONA ŚRODOWISKA

Zużyte urządzenie oddaj do odpowiedniego punktu składowania, gdyż znajdujące się w urządzeniu niebezpieczne składniki elektryczne i elektroniczne mogą być zagrożeniem dla środowiska. Nie wyrzucaj wraz z odpadami komunalnymi.





instrukcja – szczegółowe instrukcje dostępne są na naszej stronie internetowej:
<http://www.russellhobbs.com/ifu/550979>

Pročitajte upute, držite ih na sigurnom mjestu, prosljedite ih ako dajete uređaj. Uklonite cijelo pakiranje prije uporabe.

VAŽNE SIGURNOSNE MJERE

Poštujte osnovne sigurnosne mjere, uključujući slijedeće:

- 1 Ovaj uređaj mogu koristiti djeca od 8 godina pa na više i osobe smanjenih tjelesnih, osjetilnih ili mentalnih sposobnosti ili osobe koje ne raspolažu iskustvom i znanjem ako su pod nadzorom ili rade po uputama, te razumiju uključene opasnosti. Djeca se ne smiju igrati s uređajem. Čišćenje i održavanje ne smiju vršiti djeca ako nisu starija od 8 godina i moraju biti pod nadzorom. Držite uređaj i kabel van dosega djece mlađe od 8 godina.
 - 2 Ako je kabel oštećen, radi izbjegavanja opasnosti, mora ga zamijeniti proizvođač, ovlaštenu servis ili osoba slične stručnosti.
-  Nemojte uranjati uređaj u tekućinu; nemojte ga rabiti u kupaonici, blizu vode ili na otvorenom prostoru.
-  Udaljite se od ventilacijskog otvora, jer će iz njega izaći para.
- 3 Postavite uređaj na stabilnu, ravnu površinu, otpornu na toplinu.
 - 4 Držite uređaj i kabel daleko od ivica radnih površina i van dosega djece.
 - 5 Namjestite kabel da ne visi preko stola kako bi se izbjeglo spoticanje ili zaplitanje.
 - 6 Iskopčajte uređaj iz utičnice kad nije u uporabi.
 - 7 Nemojte koristiti dijelove ili dodatke drugih proizvođača.
 - 8 Nemojte koristiti uređaj u bilo koje druge svrhe osim onih opisanih u ovim uputama.
 - 9 Nemojte koristiti uređaj ako je oštećen ili neispravan.

isključivo za kućnu uporabu

PRIJE PRVE UPORABE

Napunite spremnik do oznake **max** i pustite uređaj u rad bez kave. Ostavite da se ohladi, prospite vodu i počnite ga normalno koristiti.

PUNJENJE

- 1 Izvucite utikač iz utičnice za napajanje.
- 2 Skinite bokal s grijaće ploče.
- 3 Da biste otvorili poklopac spremnika, poslužite se ručkom.
- 4 Napunite spremnik s točnom količinom potrebne vode (2-12 šalica).
- 5 Zatvorite poklopac spremnika.
- 6 Otvorite ladicu pritiskom na tipku za otpuštanje ladice.
- 7 Otvorite papirnati filter br. 4 i postavite ga u nosač filtera.
- 8 Ako koristite kavu u zrnju pređite na točku 12.

MLJEVENA KAVA

- 9 Stavite mljevenu filter kavu u filter. Količina zavisi do vrste kave i osobnog ukusa, ali preporučujemo dvije pune žličice za šalicu vode.
- 10 Zatvorite ladicu, potom ponovo postavite bokal na grijaću ploču.
- 11 Pređite na točku 17.

crteži	6 mlin za kavu	13 tipka za otpuštanje ladice
1 papirnati filter br. 4 (nije dio opreme)	7 poklopac mlina	14 grijača ploča
2 nosač filtera	8 poklopac spremnika	15 četkica
3 ladica	9 ručica	16 bokal
4 regulator	10 voda	17 pritisnite
5 vijak	11 poklopac	
	12 ventilacijski otvor	













KAVA U ZRNU

- 12 Skinite poklopac s mlina za kavu.
- 13 Napunite mlin s kavom u zrnu.
- 14 Zatvorite poklopac.
- 15 Okrećite regulator dok ne postavite znak ● na željenu postavku od fino mljevene ●●●●● do grubo mljevene kave.
- 16 Zatvorite ladicu, potom ponovo postavite bokal na grijaču ploču.
- ★ Nemojte koristiti uređaj samo kao mlin za kavu. Ako ne pustite cijeli ciklus rada od mljevenja do pravljenja kave, aparat će se pokvariti.



UKLJUČIVANJE

- 17 Stavite utikač u utičnicu. Upalit će se display.
- 18 Ukoliko ne dodirujete upravljačke tipke u roku od 1 minute, svjetla će se ugasiti, radi uštede električne energije.
- 19 Pritisnite bilo koji gumb kako bi se uređaj probudio.

PRIPREMA KAVE













- 20 Nemojte obraćati pažnju na sat.
- 21 Ako koristite kavu u zrnu, putem tipke 2-12 postavite broj željenih šalica. Time će se odrediti vrijeme neophodno za rad mlina.
- 22 Ako koristite kavu u zrnu, putem tipke    izaberite jačinu kave  = slaba,   = srednja,   = jaka.
- 23 Pritisnite tipku  ako koristite kavu u zrnu.
- 24 Pritisnite i otpustite tipku . Na zaslonu će se pojaviti simbol .
- 25 Ako koristite kavu u zrnu, mlin će započeti s radom.
- 26 Ubrzo nakon toga, kava će početi kapati u bokal.
- 27 Po završetku kuhanja kave, grijača ploča održavat će bokal toplim. Na zaslonu će treperiti simbol .

AUTOMATSKO ISKLJUČIVANJE



- 28 Otprilike 2 sata poslije kuhanja kave, aparat za kavu će se isključiti. Na zaslonu će se pojaviti simbol 12  .
- 29 Iskopčajte uređaj iz utičnice i ostavite da se ohlade i uređaj i bokal, ako ga trebate čistiti ili sačekajte desetak minuta ako ga trebate ponovo napuniti.
- ★ Ako ostavite kavu u bokalu duže od jednog sata, kemijske promjene u kavi počet će utjecati na njenu aromu. Preporučujemo da tu kavu prospete i da skuhate svježu kavu.

KASNIJA UPORABA

- 30 Namjestite točno vrijeme na satu.
- ★ To je 24-satni sat.
- 31 Da biste namjestili točno vrijeme u satima i minutama, koristite tipke **h** i **min**.
- 32 Sat će zadržati postavke dok se aparat za kavu ne iskopča iz utičnice.

- 33 Postavite tajmer na vrijeme kad želite da započne kuhanje kave.
- Pritisnite tipku  i držite je pritisnutom 3 sekunde.
 - Na zaslonu će treperiti simbol .
 - Ako koristite kavu u zrnju, putem tipke 2-12 postavite broj željenih šalica. Time će se odrediti vrijeme neophodno za rad mlina.
 - Ako koristite kavu u zrnju, putem tipke   izaberite jačinu kave  = slaba,   = srednja,    = jaka.
 - Pritisnite tipku  ako koristite kavu u zrnju.
 - Da biste namjestili točno vrijeme u satima i minutama, koristite tipke **h** i **min**.
 - Ako ne pritisnete sve tipke u roku od 10 sekundi, aparat za kavu će se vratiti u “normalno” stanje i prikazivat će vrijeme.
 - Morate pritisnuti tipku  i ponovno početi proceduru.





AKTIVIRANJE

- 34 Pritisnite i otpustite tipku . Svjetlo  će prestati s treperenjem i stalno će svijetliti.
- 35 Ako želite poništiti tajmer prije nego što počne kuhanje kave, pritisnite tipku .

OSTAVITE APARAT NA MIRU

- 36 Da, baš tako, ostavite aparat na miru dok vam ne pripremi kavu. Nemojte se miješati.











JESTE LI ZAVRŠILI?

- 37 Provjerite da na zaslonu nisu prikazani simboli:  ili .
- 38 Ukoliko je prikazan bilo koji od tih simbola, pritisnite i otpustite tipku  ili  kako biste ih uklonili.

AKO NEMATE VREMENA

- 39 Možete ukloniti bokal u svakom trenutku. Da bi se spriječilo prelijevanje iz nosača filtera, vratite bokal na grijaču ploču u roku od 20 sekundi.

ČIŠĆENJE I ODRŽAVANJE

- 40 Iskopčajte uređaj iz utičnice kad ga ne koristite, prije pomicanja i čišćenja.
- 41 Bacite sadržaj nosača filtera u kantu za smeće.
- 42 Možete oprati bokal i nosač filtera u toploj sapunici. Poslije pranja dobro isperite kako biste uklonili sve tragove sapuna.
- 43 Da biste otvorili poklopac bokala, pritisnite polugu iza njegovog poklopca, iznad ručke.
- 44 Očistite vanjske površine uređaja vlažnom krpom.
- 45 Četkicom očistite unutrašnjost mlina za kavu.
- 46 Uz pomoć oštrog krajnjeg dijela četkice okrenite vijak prema znaku , kako biste deblokirali prednji dio mlina za kavu i podigli poklopac.
- 47 Četkicom očistite unutrašnjost mlina, potom pritisnite poklopac prema dolje i okrenite vijak prema znaku  kako biste ga blokirali.
- 48 Nemojte prati bilo koji dio uređaja u perilici posuđa.
-  Ukoliko primijetite ovu ikonu na zaslonu, izvucite utikač iz utičnice, provjerite aparat, potom pokušajte ponovo.
- E01 Ako primijetite ovu poruku na zaslonu, izvucite utikač iz utičnice, otvorite poklopac, očistite uređaj od eventualnih ostataka kave koja se nakupila u unutrašnjosti, zatvorite poklopac i pokušajte ponovo.
-  Pređite na točku 46.
-  Ako ostavite aparat ukopčan u utičnicu, vršit će se odbrojavanje od 70 ciklusa kuhanja kave; potom će se na zaslonu prikazati simbol  kojim se označava neophodno uklanjanje kamenca.
-  Kako biste uklonili simbol  sa zaslona istovremeno pritisnite tipke 2-12 i   .

UKLANJANJE KAMENCA

49 Redovito uklanjajte kamenca, najmanje jednom mjesečno. Koristite sredstvo za uklanjanje kamenca poznate marke, prikladno za proizvode s plastičnim glavnim dijelom. Slijedite upute na ambalaži sredstva za uklanjanje kamenca.

* Za kvarove proizvoda u jamstvenom roku, nastalih zbog pojave kamenca, popravak će biti naplaćen.



ZAŠTITA OKOLIŠA

Da bi se izbjegle štetne posljedice na okoliš i zdravlje zbog opasnih supstanci u električnim i elektronskim proizvodima, svi uređaji obilježeni ovim simbolom ne smiju se zbrinjavati kao nerazvrstani komunalni otpad, već se moraju prikupiti, ponovno koristiti ili reciklirati.



upute – detaljnije upute su dostupne na našoj web stranici:

<http://www.russellhobbs.com/ifu/550979>

Preberite navodila, jih shranite na varnem in jih predajte skupaj z napravo, če jo posredujete naprej. Pred uporabo odstranite vso embalažo.

POMEMBNA VAROVALA

Sledite osnovnim varnostnim ukrepom, vključno z:

- 1 To napravo smejo uporabljati otroci, stari najmanj 8 let, in osebe z zmanjšanimi fizičnimi, čutnimi ali duševnimi sposobnostmi ali s pomanjkljivimi izkušnjami in znanjem, če so pri tem pod nadzorom/dobijo navodila in razumejo s tem povezana tveganja. Otroci se z napravo ne smejo igrati. Otroci ne smejo čistiti in vzdrževati naprave, če niso starejši od 8 let ter pod nadzorom. Napravo in kabel varujte pred dosegom otrok, mlajših od 8 let.
- 2 Če je kabel poškodovan, ga mora zamenjati proizvajalec, njegov servisni zastopnik ali kdo s podobnimi pooblastili, da se prepreči tveganje.

 Naprave ne postavljajte v tekočino, ne uporabljajte je v kopalnici, v bližini vode ali na prostem.

 Para bo uhajala iz odprtine – bodite varno oddaljeni.

3 Napravo postavite na stabilno vodoravno površino, ki je odporna proti vročini.

4 Napravo in kabel imejte postavljene stran od robov delovne mize in zunaj dosega otrok.

5 Kabel napeljite tako, da ne visi in da se vanj ni mogoče zatakni ali spotakni.

6 Ko naprave ne uporabljate, jo odklopite.

7 Ne uporabljajte nobene druge opreme ali priključka, razen priloženih.

8 Naprave ne uporabljajte za nič drugega kot za namene, ki so opisani v teh navodilih.

9 Naprave ne upravljajte, če je poškodovana ali če ne deluje pravilno.

samo za gospodinjsko uporabo

PRED PRVO UPORABO

Posodo napolnite do oznake **max** in zaženite napravo brez kave.

Pustite, da se ohladi, zavrzite vodo in uporabljajte napravo na običajen način.

DOLIVANJE

1 Napravo odklopite.

2 Posodo odstranite z vroče plošče.

3 Z ročajem odprite pokrov in razkrijte rezervoar.

4 Posodo napolnite s točno toliko vode, kot jo potrebujete (2–10 skodelic).

5 Zaprite pokrov posode.

6 Pritisnite gumb za sprostitvev predala in odprite predal.

7 Odprite papirnati filter #4 in ga položite v držalo filtra.

8 Če uporabljate kavna zrna, nadaljujte s točko 12.

MLETA KAVA

9 V filter vstavite mleto kavo za pripravo s filtrom. Količina se razlikuje glede na vrsto kave in vaš okus, vendar priporočamo dve zvrhani žlički na skodelico.

10 Zaprite predal in znova postavite posodo na kuhalno ploščo.

11 Nadaljujte s točko 17.

risbe	6 mlinček za kavo	13 gumb za sprostitvev predala
1 papirnati filter #4 (ni priloženo)	7 pokrov mlinčka	14 vroča plošča
2 držalo filtra	8 pokrov rezervoarja	15 krtačka
3 predal	9 ročaj	16 posoda
4 gumb	10 voda	17 pritisnite
5 vijak	11 pokrov	
	12 odprtina	

KAVNA ZRNA

12 Odstranite pokrov z mlinčka za kavo.

13 Napolnite mlinček s kavnimi zrni.

14 Znova namestite pokrov.

15 Zavrtite gumb, dokler ni • poleg zelene nastavitve – fino ••••• grobo.

16 Zaprite predal in znova postavite posodo na kuhalno ploščo.

✱ Naprave ne uporabljajte samo za mletje kave. Če ne pustite, da se opravi ves cikel od mletja do priprave kave, se bo naprava pokvarila.

VKLOP

17 Vtič vstavite v električno vtičnico. Zasveti prikazovalnik.

18 Če se krmilnih elementov ne dotaknete 1 minuto, se lučke ugasnejo, da privarčujete energijo.

19 Pritisnite kateri koli gumb, da napravo prebudite.

TAKOJŠNJA KAVA

20 V tem primeru se ura ne upošteva.

21 Če uporabljate kavna zrna, uporabite gumb 2-12, da nastavite zeleno število skodelic. To določa, koliko časa deluje mlinček.

22 Če uporabljate kavna zrna, uporabite gumb , da nastavite, kako močna naj bo kava:  = blaga,  = srednja,  = močna.

23 Če uporabljate mleto kavo, pritisnite tipko .

24 Pritisnite in spustite gumb . Na prikazovalniku se prikaže .

25 Če uporabljate kavna zrna, se vklopi mlinček.

26 Kmalu po tem začne kava kapljati v posodo.

27 Ko je priprava končana, ohranja vroča plošča posodo toplo. Na prikazovalniku utripa znak .

SAMODEJNI IZKLOP

28 Kavni avtomat se izključi približno 2 uri po pripravi kave. Na prikazovalniku se prikaže 12 .

29 Odklopite napravo in pustite, da se pred čiščenjem v celoti ohladi, pred ponovnim polnjenjem pa počakajte približno 10 minut.

✱ Če posodo pustite stati bistveno dlje kot eno uro, začnejo kemične spremembe v kavi vplivati na okus. Takrat bo najbolje, da jo izlijete in pripravite svežo.

POZNEJŠA PRIPRAVA KAVE

30 Uro nastavite na točen čas.

✱ Ura ima 24-urni prikaz časa.

31 Z gumboma **h** in **min** nastavite ustrezno uro ter minuto.

32 Ura ostane nastavljena, dokler kavnega avtomata ne odklopite.

33 Časovnik nastavite na čas začetka priprave.

a) Pritisnite gumb  in ga držite 3 sekunde.

b) Na prikazovalniku utripa znak .

c) Če uporabljate kavna zrna, uporabite gumb 2-12, da nastavite zeleno število skodelic. To določa, koliko časa deluje mlinček.

- d) Če uporabljate kavna zrna, uporabite gumb **000**, da nastavite, kako močna naj bo kava: **0** = blaga, **00** = srednja, **000** = močna.
- e) Če uporabljate mleto kavo, pritisnite tipko ☺.
- f) Z gumboma **h** in **min** nastavite ustrežno uro ter minuto.
- g) Če vseh gumbov ne pritisnete v 10 sekundah, se avtomat za kavo preklopi v običajni način in se prikaže čas.
- h) Potem boste morali pritisniti gumb ⊕ in začeti znova.

VKLOP

- 34 Pritisnite in spustite gumb ⊕. Lučka ⊕ preneha utripati in sveti neprekinjeno.
- 35 Če želite preklicati časovnik pred začetkom priprave, pritisnite gumb ⊕.

NAPRAVO PUSTITE

- 36 To pomeni, da jo pustite do nastavljenega časa, ko vam bo pripravila kavo. Med tem se z njo ne ukvarjajte, da ne pokvarite nastavitve.

KONČANO?

- 37 Preverite, da na prikazovalniku ni znaka »⊕« ali »☺«.
- 38 Če je prikazan kateri izmed teh znakov, pritisnite in spustite gumb ⊕ ali ☺, da ga odstranite.

HITRA SKODELICA

- 39 Posodo lahko kadarkoli odstranite.ploščo. Če želite preprečiti preveliko količino vode v držalu filtra, namestite posodo na stojalo najpozneje po 20 sekundah.

NEGA IN VZDRŽEVANJE

- 40 Napravo odklopite, kadar je ne uporabljate, preden jo premaknete in pred čiščenjem.
- 41 Vsebinsko držala filtra stresite v smetnjak.
- 42 Posodo in držalo filtra lahko očistite v topli milnici. Potem vse dele temeljito sperite, da odstranite vse ostanke mila.
- 43 Pritisnite ročico na zadnji strani pokrova posode (nad ročajem), da odprete pokrov posode.
- 44 Zunanje površine naprave očistite z vlažno krpo.
- 45 Notranjost mlinčka za kavo očistite s krtačko.
- 46 Uporabite oster konec krtačke, da zavrtite vijak v položaj ⊕, da sprostite sprednji del mlinčka ter dvignete pokrov.
- 47 S krtačko očistite notranjost, nato pritisnite pokrov navzdol in zavrtite vijak v položaj ⊕, da ga zaklenete.
- 48 Nobenega od delov naprave ne dajajte v pomivalni stroj.
- ⚠ Če vidite na prikazovalniku to ikono, napravo izključite, jo preverite in poskusite znova.
- E01 Če vidite na prikazovalniku to obvestilo, napravo izključite, odprite pokrov, odstranite morebitno zamašeno kavo, zaprite pokrov in poskusite znova.

✍ Nadaljujte s točko 46.

- ☑ Če pustite napravo vključeno, bo štela cikle priprave kave, po 70 ciklih pa se prikaže znak ☑, ki pomeni, da je treba odstraniti vodni kamen.
- ☑ Skupaj pritisnite gumb 2-12 in gumbe **000**, da znak ☑ odstranite s prikazovalnika.

ODSTRANJEVANJE VODNEGA KAMNA

- 49 Redno odstranjujte vodni kamen. Uporabite sredstvo za odstranjevanje vodnega kamna, primerno za uporabo s plastičnimi izdelki. Sledite navodilom za sredstvo za odstranjevanje vodnega kamna.
- ✳ Za izdelke, ki so bili v garancijskem obdobju poslani na popravilo poškodb zaradi vodnega kamna, bo treba popravilo plačati.

ZAŠČITA OKOLJA

V izogib onesnaževanju okolja in ogrožanju zdravja zaradi nevarnih snovi v električnih ter elektronskih napravah, naprave s to oznako ni dovoljeno zavreči med nesortirane odpadke. Namesto tega jih je treba oddati na zbirno mesto, znova uporabiti ali reciklirati.



navodila – podrobnejša navodila so na voljo na našem spletnem mestu:
<http://www.russellhobbs.com/ifu/550979>

Διαβάστε τις οδηγίες, φυλάξτε τις σε ασφαλές μέρος και σε περίπτωση που δώσετε τη συσκευή σε άλλον χρήστη, δώστε μαζί και τις οδηγίες. Αφαιρέστε όλα τα υλικά συσκευασίας πριν από τη χρήση.

ΣΗΜΑΝΤΙΚΑ ΜΕΤΡΑ ΑΣΦΑΛΕΙΑΣ

Τηρείτε τα βασικά μέτρα ασφάλειας, συμπεριλαμβανομένων των παρακάτω:

1 Η παρούσα συσκευή μπορεί να χρησιμοποιηθεί από παιδιά ηλικίας άνω των 8 ετών και άτομα με μειωμένες σωματικές, αισθητήριες ή διανοητικές ικανότητες ή άτομα που δεν διαθέτουν επαρκή εμπειρία ή γνώση, υπό την προϋπόθεση ότι θα βρίσκονται υπό επίβλεψη ή θα λάβουν σχετικές οδηγίες και κατανοούν τους κινδύνους που ενέχει η χρήση της συσκευής. Τα παιδιά δεν πρέπει να χρησιμοποιούν τη συσκευή ως παιχνίδι. Ο καθαρισμός και η συντήρηση από χρήστη δεν πρέπει να πραγματοποιούνται από παιδιά, εκτός κι αν είναι άνω των 8 ετών και βρίσκονται υπό επίβλεψη. Να διατηρείτε τη συσκευή και το καλώδιο μακριά από παιδιά ηλικίας κάτω των 8 ετών.

2 Εάν το καλώδιο είναι φθαρμένο, πρέπει να αντικατασταθεί από τον κατασκευαστή, τον αντιπρόσωπό του ή κάποιο εξουσιοδοτημένο πρόσωπο προς αποφυγή κινδύνων.

 Μην τοποθετείτε τη συσκευή σε υγρό, μην τη χρησιμοποιείτε στο μπάνιο, κοντά σε νερό ή σε εξωτερικό χώρο.

 Θα διαφύγει ατμός από τη γρίλια αερισμού – μείνετε μακριά.

3 Τοποθετήστε τη συσκευή σε σταθερή, πυράντοχη επιφάνεια.

4 Να διατηρείτε τη συσκευή και το καλώδιο μακριά από τις άκρες των επιφανειών εργασίας και μακριά από παιδιά.

5 Τοποθετήστε το καλώδιο έτσι ώστε να μην κρέμεται και να μην μπορεί να μπερδευτεί ή να πιαστεί στα πόδια σας.

6 Να αποσυνδέετε τη συσκευή από το ρεύμα όταν δεν τη χρησιμοποιείτε.

7 Μη χρησιμοποιείτε εξαρτήματα διαφορετικά από αυτά που παρέχονται από την εταιρεία μας.

8 Μη χρησιμοποιείτε τη συσκευή για οποιονδήποτε σκοπό πέραν αυτού που περιγράφεται στις παρούσες οδηγίες.

9 Μη χρησιμοποιείτε τη συσκευή εάν είναι φθαρμένη ή παρουσιάζει δυσλειτουργίες.

αποκλειστικά για οικιακή χρήση

ΠΡΙΝ ΑΠΟ ΤΗΝ ΠΡΩΤΗ ΧΡΗΣΗ

Γεμίστε το δοχείο νερού μέχρι την ένδειξη στάθμης **max** και θέστε σε λειτουργία τη συσκευή χωρίς να προσθέσετε καφέ.

Αφήστε τη να κρυώσει, πετάξτε το νερό και στη συνέχεια χρησιμοποιήστε την κανονικά.

ΠΛΗΡΩΣΗ

1 Αποσυνδέστε τη συσκευή από το ρεύμα.

2 Απομακρύνετε την κανάτα από την εστία.

3 Χρησιμοποιήστε τη λαβή για να ανοίξετε το καπάκι και να φανεί το δοχείο νερού.

4 Γεμίστε το δοχείο με την ακριβή ποσότητα νερού που απαιτείται (2-12 φλιτζάνια).

5 Κλείστε το καπάκι του δοχείου νερού.

σχέδια	6 μύλος καφέ	13 κομβίο απασφάλισης
1 χάρτινο φίλτρο αρ. 4 (δεν παρέχεται)	7 καπάκι μύλου	συρταριού
2 θήκη φίλτρου	8 καπάκι δοχείου νερού	14 εστία
3 συρτάρι	9 λαβή	15 βουρτσάκι
4 κομβίο	10 νερό	16 κανάτα
5 βίδα	11 κάλυμμα	17 πατήστε
	12 γρίλια αερισμού	

- 6 Πατήστε το κομβίο απασφάλισης συρταριού για να ανοίξετε το συρτάρι.
- 7 Ανοίξτε ένα χάρτινο φίλτρο αρ. 4 και τοποθετήστε το μέσα στην θήκη φίλτρου.
- 8 Εάν χρησιμοποιείτε κόκκους καφέ, μεταβείτε στο βήμα 12.

☕—ΑΛΕΣΜΕΝΟΣ ΚΑΦΕΣ

- 9 Τοποθετήστε αλεσμένο καφέ φίλτρου στο φίλτρο. Η ποσότητα ποικίλλει ανάλογα με τον τύπο του καφέ και τις προσωπικές προτιμήσεις σας, αλλά εμείς συνιστούμε δύο γεμάτες κουταλιές του γλυκού μέτρια αλεσμένου καφέ ανά φλιτζάνι.
- 10 Κλείστε το συρτάρι και τοποθετήστε την κανάτα στην εστία.
- 11 Μεταβείτε στο βήμα 17.

☪ ΚΟΚΚΟΙ ΚΑΦΕ

- 12 Αφαιρέστε το καπάκι από τον μύλο καφέ.
- 13 Γεμίστε τον μύλο με κόκκους καφέ.
- 14 Τοποθετήστε πάλι το καπάκι.
- 15 Γυρίστε τον διακόπτη έως ότου η ένδειξη ● να βρίσκεται δίπλα στη ρύθμιση άλεσης που επιθυμείτε – λεπτή ●●●●● χοντρή.
- 16 Κλείστε το συρτάρι και τοποθετήστε την κανάτα στην εστία.
- ☛ Μη χρησιμοποιείτε τη συσκευή αποκλειστικά και μόνο ως μύλο καφέ. Εάν δεν την αφήσετε να ολοκληρώσει τον πλήρη κύκλο λειτουργίας, από την άλεση έως την παρασκευή καφέ, θα της προκαλέσετε βλάβη.

👁 ΕΝΕΡΓΟΠΟΙΗΣΗ

- 17 Συνδέστε το φιν στην πρίζα. Θα ανάψει η οθόνη.
- 18 Εάν δεν αγγίξετε τα χειριστήρια για 1 λεπτό, οι λυχνίες σβήνουν για εξοικονόμηση ενέργειας.
- 19 Πατήστε οποιοδήποτε κουμπί για να ενεργοποιηθεί η συσκευή.

👁 ΑΜΕΣΗ ΠΑΡΑΣΚΕΥΗ ΚΑΦΕ

- 20 Αγνοήστε το ρολόι.
- 21 Εάν χρησιμοποιείτε κόκκους καφέ, ρυθμίστε τον αριθμό φλιτζανιών που επιθυμείτε με το κουμπί 2-12. Η ρύθμιση αυτή καθορίζει τη χρονική διάρκεια λειτουργίας του μύλου.
- 22 Εάν χρησιμοποιείτε κόκκους καφέ, επιλέξτε την ένταση του καφέ με το κουμπί ☪☪☪. ☪ = ελαφρύς, ☪☪ = μέτριος, ☪☪☪ = δυνατός..
- 23 Πατήστε το κουμπί ☕— εάν χρησιμοποιείτε αλεσμένο καφέ.
- 24 Πατήστε και αφήστε το πλήκτρο ☑. Το σύμβολο ☑ εμφανίζεται στην οθόνη.
- 25 Εάν χρησιμοποιείτε κόκκους καφέ, θα αρχίσει να λειτουργεί ο μύλος.
- 26 Αμέσως μετά αρχίζει να ρέει ο καφές στην κανάτα.
- 27 Μόλις τελειώσει η εστία διατηρεί την κανάτα ζεστή. Θα εμφανιστεί η ένδειξη "☑" στην οθόνη.

👁 ΑΥΤΟΜΑΤΗ ΑΠΕΝΕΡΓΟΠΟΙΗΣΗ

- 28 Περίπου 2 ώρες μετά από την παρασκευή καφέ, η καφετιέρα θα απενεργοποιηθεί. Το σύμβολο 12 ☪☪ εμφανίζεται στην οθόνη.
- 29 Αποσυνδέστε τη συσκευή από το ρεύμα και αφήστε την να κρυώσει προτού την καθαρίσετε, ή αφήστε τη για 10 λεπτά πριν από την επόμενη πλήρωση.
- ☛ Εάν ο καφές παραμένει για περισσότερο από μία ώρα, οι χημικές αλλαγές αρχίζουν να επηρεάζουν τη γεύση του. Είναι καλύτερα να τον πετάξετε και να φτιάξετε καινούργιο.

👁️ ΜΕΤΑΧΡΟΝΙΣΜΕΝΗ ΠΑΡΑΣΚΕΥΗ ΚΑΦΕ

30 Ρυθμίστε το ρολόι στη σωστή ώρα.

✳️ Το ρολόι είναι 24ωρο.

31 Χρησιμοποιήστε τα κουμπιά **h** (ώρες) και **min** (λεπτά) για να ρυθμίσετε την ώρα.

32 Το ρολόι θα διατηρήσει τις ρυθμίσεις μέχρι η καφετιέρα να αποσυνδεθεί από την πρίζα.

33 Ρυθμίστε με το χρονοδιακόπτη την ώρα που θέλετε να ξεκινήσει η παρασκευή.

- 1) Πατήστε το κουμπί \oplus για 3 δευτερόλεπτα.
- 2) Θα αρχίσει να αναβοσβήνει η ένδειξη " \oplus " στην οθόνη.
- 3) Εάν χρησιμοποιείτε κόκκους καφέ, ρυθμίστε τον αριθμό φλιτζανιών που επιθυμείτε με το κουμπί 2-12. Η ρύθμιση αυτή καθορίζει τη χρονική διάρκεια λειτουργίας του μύλου.
- 4) Εάν χρησιμοποιείτε κόκκους καφέ, επιλέξτε την ένταση του καφέ με το κουμπί $\bullet\bullet\bullet$. \bullet = ελαφρύς, $\bullet\bullet$ = μέτριος, $\bullet\bullet\bullet$ = δυνατός.
- 5) Πατήστε το κουμπί \ominus εάν χρησιμοποιείτε αλεσμένο καφέ.
- 6) Χρησιμοποιήστε τα κουμπιά **h** (ώρες) και **min** (λεπτά) για να ρυθμίσετε την ώρα.
- 7) Εάν δεν πατήσετε οποιοδήποτε κουμπί εντός 10 δευτερολέπτων, η καφετιέρα θα επιστρέψει στην "κανονική" κατάσταση και θα εμφανιστεί η ώρα.
- 8) Θα πρέπει να πατήσετε το κουμπί \oplus και να αρχίσετε εκ νέου.

👁️ ΕΝΕΡΓΟΠΟΙΗΣΗ

34 Πατήστε και αφήστε το πλήκτρο \oplus . Η ένδειξη \oplus θα σταματήσει να αναβοσβήνει και θα μείνει σταθερά αναμμένη.

35 Εάν επιθυμείτε να ακυρώσετε τον χρονοδιακόπτη προτού ξεκινήσει η παρασκευή καφέ, πατήστε το κουμπί \oplus .

👁️ ΑΦΗΣΤΕ ΤΗΝ

36 Ακριβώς – αφήστε την μέχρι να έρθει η ώρα να φτιάξει τον καφέ σας – μην ασχολείστε μαζί της, μπορεί να την αναστατώσετε.

👁️ ΤΕΛΕΙΩΣΑΤΕ;

37 Βεβαιωθείτε ότι καμία από τις ενδείξεις " \oplus " ή " \ominus " δεν εμφανίζονται στην οθόνη.

38 Εάν εμφανίζεται οποιαδήποτε από τις δύο, πατήστε το κουμπί \oplus ή \ominus αντίστοιχα για να αφαιρέσετε την ένδειξη από την οθόνη.

👁️ ΕΝΑ ΦΛΙΤΖΑΝΙ ΣΤΑ ΓΡΗΓΟΡΑ

39 Μπορείτε να απομακρύνετε την κανάτα οποιαδήποτε στιγμή. Προς αποφυγή υπερχειλίσης της θήκης φίλτρου, επαναφέρετε την κανάτα στην εστία το πολύ σε περίπου 20 δευτερόλεπτα.

👁️ ΦΡΟΝΤΙΔΑ ΚΑΙ ΣΥΝΤΗΡΗΣΗ

40 Αποσυνδέστε τη συσκευή από την πρίζα όταν δεν τη χρησιμοποιείτε, πριν τη μετακινήσετε και πριν από τον καθαρισμό.

41 Ρίξτε τα περιεχόμενα της θήκης φίλτρου στον κάδο.

42 Μπορείτε να καθαρίσετε την κανάτα και τη θήκη φίλτρου με χλιαρό νερό και σαπουνάδα. Στη συνέχεια ξεπλύνετε καλά για να αφαιρέσετε όλα τα ίχνη σαπουνιού.

43 Πατήστε το μοχλό στο πίσω μέρος του καπακιού της κανάτας, πάνω από τη λαβή, για να ανοίξετε το καπάκι της κανάτας.

44 Καθαρίστε τις εξωτερικές επιφάνειες της συσκευής με ένα υγρό πανί.

45 Καθαρίστε το εσωτερικό του μύλου καφέ με ένα βουρτσάκι.

46 Χρησιμοποιήστε το αιχμηρό άκρο στο βουρτσάκι για να γυρίσετε τη βίδα στην ένδειξη \square που βρίσκεται μπροστά από τον μύλο καφέ, ώστε να απασφαλίσετε το κάλυμμα και κατόπιν ανασηκώστε το.

47 Καθαρίστε το εσωτερικό του μύλου καφέ με το βουρτσάκι, κατόπιν κλείστε το κάλυμμα και γυρίστε τη βίδα στην ένδειξη \square για να ασφαλίσει.

48 Μην τοποθετήσετε οποιοδήποτε εξάρτημα της συσκευής σε πλυντήριο πιάτων.

⚠ Εάν εμφανιστεί αυτό το εικονίδιο στην οθόνη, αποσυνδέστε τη συσκευή από το ρεύμα, ελέγξτε την και κατόπιν δοκιμάστε ξανά.

E01 Εάν εμφανιστεί αυτό το μήνυμα στην οθόνη, αποσυνδέστε τη συσκευή από το ρεύμα, ανοίξτε το κάλυμμα, καθαρίστε τυχόν έμφραξη από κόκκους καφέ, κλείστε το κάλυμμα και προσπαθήστε ξανά.

✍ Μεταβείτε στο βήμα 46.

☑ Εάν αφήσετε τη συσκευή συνδεδεμένη στο ρεύμα, θα μετρήσει 70 κύκλους παρασκευής καφέ και κατόπιν θα εμφανιστεί η ένδειξη ☑ στην οθόνη που υποδεικνύει ότι η συσκευή χρειάζεται αφαλάτωση.

☑ Πατήστε ταυτόχρονα το κουμπί 2-12 και το κουμπί **000** για να αφαιρεθεί η ένδειξη ☑ από την οθόνη.

👁 ΑΦΑΛΑΤΩΣΗ

49 Να αφαλατώνετε τη συσκευή τακτικά. Χρησιμοποιήστε μια κατάλληλη μάρκα προϊόντος αφαλάτωσης, κατάλληλου για χρήση σε προϊόντα των οποίων η κεντρική μονάδα είναι από πλαστικό. Ακολουθήστε τις οδηγίες που συνοδεύουν το προϊόν αφαλάτωσης.

✳ Προϊόντα τα οποία επιστρέφονται κατά τη διάρκεια ισχύος της εγγύησης με φθορές λόγω αλάτων θα υπόκεινται σε χρέωση επισκευής.

🚫 ΠΡΟΣΤΑΣΙΑ ΤΟΥ ΠΕΡΙΒΑΛΛΟΝΤΟΣ

🚫 Προς αποφυγή περιβαλλοντικών προβλημάτων και προβλημάτων υγείας λόγω επικίνδυνων ουσιών από ηλεκτρικές και ηλεκτρονικές συσκευές, οι συσκευές με αυτό το σύμβολο δεν θα πρέπει να απορρίπτονται με τα λοιπά οικιακά απορρίμματα, αλλά να ανακτώνται, να επαναχρησιμοποιούνται ή να ανακυκλώνονται.





οδηγίες – Μπορείτε να βρείτε πιο λεπτομερείς οδηγίες στον ιστότοπό μας:
<http://www.russellhobbs.com/ifu/550979>

A használati utasítást olvassa el és őrizze meg; és adja tovább a készülékkel együtt, ha azt továbbadja. Használat előtt teljes egészében távolítsa el a csomagolást.

FONTOS ÓVINTÉZKEDÉSEK

Kövesse az alábbi alapvető biztonsági óvintézkedéseket:

- 1 Az eszközt 8 éves (vagy idősebb) gyermekek és csökkent fizikai, érzékszervi vagy mentális képességekkel rendelkező vagy tapasztalatlan személyek csak felügyelet alatt/mások utasításainak megfelelően és csak akkor használhatják, ha tisztában vannak a használatból eredő kockázatokkal. Gyermekek nem játszhatnak az eszközzel. A készülék tisztítását és karbantartását gyermekek csak felügyelet alatt és csak akkor végezhetik, ha 8 évesnél idősebbek. Tartsa az eszközt és a kábelt 8 éven aluli gyermekektől elzárva.
 - 2 Ha a kábel megrongálódott, ki kell cseréltetni a gyártóval, egy szerviz munkatársával vagy egy hasonlóan szakképzett személlyel, hogy elkerülje a veszélyeket.
-  Ne tegye a készüléket folyadékba, ne használja fürdőszobában, víz közelében vagy a szabadban.
 -  A nyíláson keresztül gőz távozik – maradjon távol a nyílástól.
 - 3 Helyezze a készüléket egy stabil, sík, hőálló felületre.
 - 4 Tartsa a készüléket és a kábelt a konyhaszekrény szelétől távol és gyermekek által el nem érhető helyen.
 - 5 Úgy helyezze el a kábelt, hogy az ne lógjon le, ne lehessen benne elesni vagy beleakadni.
 - 6 Húzza ki a készüléket, amikor nem használja.
 - 7 Ne használjon más kiegészítőket és tartozékokat, mint amit hozzá adunk.
 - 8 A készüléket az utasításokban leírtakon kívül más célra ne használja.
 - 9 Ne működtesse a készüléket, ha az megrongálódott vagy hibásan működik.

csak háztartási használatra

AZ ELSŐ HASZNÁLAT ELŐTT

Töltse meg a tartályt a **max** jelig, és kávé nélkül működtesse a készüléket.

Hagyja kihűlni, ürítse ki a vizet, majd használja rendszeren.

MEGTÖLTÉS

- 1 Húzza ki a készüléket az aljzatból.
- 2 Vegye le a kancsót a melegítő lapról.
- 3 Nyissa ki a markolat segítségével a fedelet, és emelje fel a tartályról.
- 4 A tartályt a szükséges víz pontos mennyiségével tölts fel (2-12 csésze).
- 5 Zárja le a tartály fedelét.
- 6 A fiók kinyitásához nyomja meg a fiók kioldó gombot.
- 7 Nyisson szét egy #4 papír szűrőt, és tegye be a szűrőtartóba.
- 8 Amennyiben kávébabot használ, ugorjon a 12. pontra.

ÖRÖLT KÁVÉ

- 9 Tegye a filterkávé finomságúra örölt kávé a szűrőbe. A mennyiség a kávé típusától és az egyéni ízléstől függ, mi két púpos teáskanalat javasolunk egy csésze vízhez.

rajzok	6 kávéőrítő	13 fiók kioldó gomb
1 #4 papír szűrő (a csomag nem tartalmazza)	7 őrítő fedél	14 melegítő lap
2 szűrőtartó	8 tartály fedél	15 kefe
3 fiók	9 markolat	16 kancsó
4 forgó gomb	10 víz	17 nyomja meg
5 csavar	11 fedél	
	12 nyílás	

10 Csukja be a fiókot, majd helyezze vissza a kancsót a melegítő lapra.

11 Ugorjon a 17. pontra.

KÁVÉBAB

12 Távolítsa el a fedelet a kávéőrítőről.

13 Töltse fel az őrítőt kávébabbal.

14 Tegye vissza a fedelet.

15 Fordítsa el a gombot • a kívánt beállításra – finom ••••• durva.

16 Csukja be a fiókot, majd helyezze vissza a kancsót a melegítő lapra.

✳ Ne használja ezt a készüléket kizárólag kávéőrlési célokra. Amennyiben nem használja a készüléket teljes munkaciklusában a kávéőrléstől a kávéfőzésig, a készülék meghibásodhat.

BEKAPCSOLÁS

17 Tegye be a dugót a csatlakozó aljzatba. A kijelző kigyullad.

18 Amennyiben a gombokat 1 percnél hosszabb ideig nem nyomja meg, a világítás kialszik energiatakarékossági szempontok miatt.

19 A készülék felébresztéséhez nyomja meg valamelyik gombot.

KÁVÉFŐZÉS MOST

20 Ne vegye figyelembe az órát.

21 Amennyiben kávébab felhasználásával kíván kávé főzni, használja a 2-12 gombot a kívánt mennyiség (csésze) beállításához. Ez meghatározza azt is, hogy mennyi ideig üzemeljen az őrítőgép.

22 Amennyiben kávébab felhasználásával kíván kávé főzni, használja a  gombot a kávé erősségének beállításához.  = enyhe,  = közepes,  = erős.

23 Nyomja meg a  gombot, ha őrölt kávé használ.

24 Nyomja meg és engedje fel a  gombot. A  szimbólum jelenik meg a kijelzőn.

25 Amennyiben kávébabot használ, az őrítő működésbe lép.

26 Nem sokkal ezután a kávé elkezd csöpögni a kancsóba.

27 Amikor kész, a melegítő lap melegen tartja a kancsót. A "" jel villog a kijelzőn.

AUTOMATIKUS KIKAPCSOLÁS

28 Körülbelül 2 órával a főzés után a kávéfőző kikapcsol. A 12  szimbólum jelenik meg a kijelzőn.

29 Húzza ki a készüléket és hagyja lehűlni teljesen, mielőtt megtisztítaná, vagy kb. 10 percig, mielőtt újra megtöltené.

✳ Ha egy óránál jóval hosszabb ideig állni hagyják a kávé, a főzetben végbe menő kémiai változások befolyásolják az ízt. Jobb, ha kiönti és készít egy friss csészét.













KÁVÉFŐZÉS KÉSŐBB

30 Állítsa az órát a helyes időre.



✳ Ez egy 24 órás óra.

31 A helyes óra és perc beállításához használja a **h** és **min** gombokat.

32 Az óra megőrzi a beállításokat, amíg a kávéfőzőt ki nem húzzák.

- 33 Állítsa az időzítőt arra az időpontra, amikor el szeretné kezdeni a főzést.
- Nyomja meg a  gombot és tartsa lenyomva legalább 3 másodpercig.
 - "" villog majd a kijelzőn.
 - Amennyiben kávébab felhasználásával kíván kávé főzni, használja a 2-12 gombot a kívánt mennyiség (csésze) beállításához. Ez meghatározza azt is, hogy mennyi ideig üzemeljen az őrlőgép.
 - Amennyiben kávébab felhasználásával kíván kávé főzni, használja a    gombot a kávé erősségének beállításához.  = enyhe,   = közepes,   = erős.
 - Nyomja meg a  gombot, ha örölt kávé használ.
 - A helyes óra és perc beállításához használja a **h** és **min** gombokat.
 - Amennyiben nem nyomja meg az összes gombot 10 másodpercen belül, a kávéfőző visszaáll "normál" üzemmódba és megjelenik az idő.
 - Meg kell nyomnia a  gombot, és újra kell kezdeni.

AKTIVÁLÁS

34 Nyomja meg és engedje fel a  gombot. A  jel abbahagyja a villogást és folyamatosan világít.



35 Ha törölni szeretné az időzítőt a főzés megkezdése előtt, nyomja meg a  gombot.

NE NYÚLJON HOZZÁ

36 Addig ne nyúljon hozzá, amíg az előre beállított idő el nem érkezik, és el nem készíti a kávéját – ne állítgasson rajta, megzavarhatja.

KÉSZ?

37 Ellenőrizze, hogy sem a "" sem "" jelzés nem jelenik meg a kijelzőn.

38 Amennyiben bármelyik is megjelenik, nyomja meg és engedje el a "" vagy "" gombot az ikon eltávolításához.

EGY CSÉSZE KÁVÉ GYORSAN

39 Bármikor kiveheti a kancsót. Tegye vissza a kancsót a melegítő lapra 20 másodpercen belül, nehogy a szűrőtartó kifolyjon.

ÁPOLÁS ÉS KARBANTARTÁS

40 Húzza ki a készüléket, amikor nem használja, mozgatás és tisztítás előtt.

41 Öntse ki a szűrőtartó tartalmát a szemetesbe.

42 Meleg, szappanos vízzel megtisztíthatja a kancsót és a szűrőtartót. Alaposan öblítse át utána, hogy eltávolítsa a szappan nyomait.

43 Nyomja le a kancsó fedelének hátulján levő kart a fogantyú fölött, hogy kinyissa a kancsó fedelét.

44 A készülék külső felületét egy nedves ruhával tisztítsa meg.

45 Tisztítsa meg a kávéőrölő belsejét a kefével.

46 Használja a kefe éles végét a csavar  ikonnal jelzett állásba állításához, hogy kinyissa a kávéőrölő elejét és felemelhesse a fedelét.



47 Tisztítsa meg a belsejét a kefével, majd nyomja le vissza a fedelet és állítsa a csavart ismét  lezárt állásba.

48 Ne tegye a készülék egyetlen alkatrészét sem a mosogatógépbe.

 Amennyiben ezt az ikont látja a kijelzőn, húzza ki a készüléket, ellenőrizze, majd próbálja meg ismét.

E01 Amennyiben ezt az üzenetet látja a kijelzőn, húzza ki a készüléket, nyissa fel a fedelet, távolítsa el a kávémaradványokat, majd csukja le a fedelet és próbálja újra.

 Ugorjon a 46. pontra.

 Amennyiben a készülék folyamatosan csatlakoztatva van a dugaszoló aljzatba, 70 kávéfőzési ciklus után a  ikon fog megjelenni a kijelzőn, ami azt jelzi, hogy a készüléket vízköteleníteni kell.

 Nyomja meg a 2-12 és  gombokat egyszerre, hogy a  ikont eltávolítsa a kijelzőről.

VÍZKŐTELENÍTÉS

49 Rendszeresen távolítsa el a vízkövet. Használja a műanyag házú termékekhez való szabadalmaztatott vízkőtlenítő márkát. Kövesse a vízkőtlenítőhöz adott utasításokat.

 Azoknak a garanciás termékeknek a javításáért, amelyeknek vízkő okozta a meghibásodását, díjat számítunk fel.

KÖRNYEZETVÉDELEM

Hogy elkerülje az elektromos és elektronikus termékekben levő veszélyes anyagok által okozott környezeti és egészségügyi problémákat, az ilyen jellel jelölt készülékeket nem szabad a szét nem válogatott városi szemétbe tenni, hanem össze kell gyűjteni, újra fel kell dolgozni és újra kell hasznosítani.



utasítások – részletes útmutatást weboldalunkon talál:
<http://www.russellhobbs.com/ifu/550979>

Talimatları okuyun, güvenli bir yerde saklayın, cihazın el değiştirmesi halinde cihazla birlikte aktarın. Kullanmadan önce cihazın tüm ambalajını çıkarın.

ÖNEMLİ GÜVENLİK KURALLARI

Aşağıdakiler dahil, tüm temel güvenlik önlemlerini izleyin:

- 1 Bu cihaz, 8 yaş ve üzeri çocuklar ve yetersiz fiziksel, duyuşsal veya zihinsel kapasitelere sahip veya deneyim ve bilgisi bulunmayan kişiler tarafından, sadece denetim/talimat altında olmaları ve içerilen tehlikeleri anlamaları kaydıyla kullanılabilir. Çocuklar cihazla oyun oynamamalıdır. Temizlik ve kullanıcı bakımı işlemleri, 8 yaşın üzerinde ve denetim altında olmadıkları taktirde, çocuklar tarafından gerçekleştirilmemelidir. Cihazı ve kablosunu 8 yaşın altındaki çocuklardan uzak tutun.
- 2 Hasarlı elektrik kabloları, güvenlik açısından sadece üretici, üreticinin yetkili servisleri veya benzer niteliklere sahip kişiler tarafından değiştirilmelidir.

 Cihazı sıvıya daldırmayın; banyoda, su yakınında veya dış mekanlarda kullanmayın.

 Havalandırma deliğinden buhar çıkacaktır; uzak durun.

- 3 Cihazı sabit, düz, ısıya dayanıklı bir zemin üzerine yerleştirin.
- 4 Cihazı ve elektrik kablosunu tezgah kenarlarından ve çocukların ulaşabileceği yerlerden uzak tutun.
- 5 Elektrik kablosunu herhangi bir cismin üzerinden sarkmayacak ve takılma veya tökezlenmeye izin vermeyecek şekilde yönlendirin.
- 6 Kullanılmadığı zamanlarda cihazın fişini prizden çıkarın.
- 7 Size sağladığımız aksesuar ve ek parçalar dışındaki ürünleri kullanmayın.
- 8 Cihazı, bu talimatlarda belirtilenler dışında bir amaçla kullanmayın.
- 9 Hasarlı veya arızalı cihazları çalıştırmayın.

sadece ev içi kullanım

İLK KULLANIMDAN ÖNCE

Su haznesini **max** işaretine kadar doldurun ve cihazı, kahve koymadan çalıştırın.

Soğumasını bekleyin, suyu dökün ve sonra normal şekilde kullanın.

DOLDURMA

- 1 Cihazın fişini prizden çekin.
- 2 Sürahiye elektrikli ocağın çıkarın.
- 3 Kapağı açmak ve su haznesini çıkarmak için kulpu kullanın.
- 4 Su haznesini tam olarak gerekli miktarda suyla doldurun (2-12 fincan).
- 5 Su haznesinin kapağını kapatın.
- 6 Çekmece açma düğmesine basın ve çekmeceyi açın.
- 7 4 no'lu kağıt filtreyi açın ve filtre yuvasına yerleştirin.
- 8 Çekirdekli kahve kullanıyorsanız, madde 12'ye geçin.

FILTRE KAHVE

- 9 Filtre çekilmiş kahveyi filtreye yerleştirin. Miktarı kahve tipine ve kişisel damak tadınıza göre değişebilir, ancak her fincan su için iki tepeleme çay kaşığı kahve öneririz.
- 10 Çekmeceyi kapatın, ardından cam sürahiye elektrikli ocağın üzerine koyun.
- 11 Madde 17'e geçin.

çizimler

1 kağıt filtre no.4 (cihazla birlikte verilmez)	6 kahve değirmeni 7 değirmen kapağı 8 su haznesi kapağı	13 çekmece açma düğmesi 14 elektrikli ocak 15 fırça 16 sürahi 17 bastır
2 filtre yuvası	9 kulp 10 su	
3 çekmece	11 kapak	
4 düğme	12 havalandırma deliği	
5 vida		

Ø ÇEKİRDEKLİ KAHVE

12 Kahve değirmeninin kapağını açın.

13 Değirmeni kahve çekirdekleri ile doldurun.

14 Kapağı tekrar yerleştirin.

15 Düğmeyi, • simgesi istediğiniz ayarın yanına gelene dek çevirin; ince çekilmiş ••••• iri taneli.

16 Çekmeceyi kapatın, ardından cam sürahiyi elektrikli ocağın üzerine koyun.

* Cihazı sadece bir kahve öğütücüsü olarak kullanmayın. Cihaz, kahvenin öğütülmesinden pişirilmesine kadar tüm aşamaları içeren komple programında çalıştırılmadığı takdirde arızalanır.

👁️ CİHAZI ÇALIŞTIRMA

17 Fişi prize takın. Ekranın ışığı yanacaktır.

18 Kumanda düğmelerine 1 dakika boyunca dokunulmadığında lambalar, elektrik tasarrufu amacıyla kendiliğinden sönecektir.

19 Cihazı tekrar canlandırmak için herhangi bir düğmeye basın.

👁️ HEMEN KAHVE

20 Saati dikkate almayın.

21 Çekirdekli kahve kullanıyorsanız, istediğiniz fincan sayısını ayarlamak için 2-12 düğmesini kullanın. Bu, değirmenin çalışma süresini belirler.

22 Çekirdekli kahve kullanıyorsanız, kahvenin sertliğini (Ø = yumuşak, ØØ = orta, ØØØ = sert) seçmek için ØØØ düğmesini kullanın.

23 Çekilmiş kahve kullanıyorsanız ☞ düğmesine basın.

24 ☞ düğmesine basın ve bırakın. Ekranda ☞ görüntülenecektir.

25 Çekirdekli kahve kullanıyorsanız, değirmen çalışmaya başlayacaktır.

26 Hemen ardında kahve, sürahiye damlamaya başlayacaktır.

27 İşlem bittiğinde, elektrikli ocak sürahiyi sıcak tutmaya devam edecektir. Ekranda "☞" simgesi parlayacaktır.

👁️ OTOMATİK KAPANMA

28 Demlemeden yaklaşık 2 saat sonra kahve makinesi kapanacaktır. Ekranda 12 ØØ görüntülenecektir.

29 Cihazın fişini prizden çekin ve temizlemeye başlamadan önce tamamen veya yeniden doldurmadan önce yaklaşık 10 dakika soğumasını bekleyin.

* Bir saatten fazla bırakıldığında kahve çözeltisindeki kimyasal değişiklikler kahvenin tadını etkilemeye başlar. En iyisi dökmek ve yeniden taze kahve demlemektir.

👁️ SONRA KAHVE

30 Saati doğru zamana ayarlayın.

* Saat, 24 saat gösterimlidir.

31 Doğru saat ve dakika ayarını girmek için **h** (saat) ve **min** (dakika) düğmelerini kullanın.

32 Saat, kahve makinesi prizden çekilene kadar ayarlarını muhafaza edecektir.

33 Zamanlayıcıyı, demlemenin başlamasını istediğiniz saate ayarlayın.

- ⊕ düğmesine basın ve 3 saniye basılı tutun.
- Ekranada “⊕” düğmesi parlayacaktır.
- Çekirdekli kahve kullanıyorsanız, istediğiniz fincan sayısını ayarlamak için 2-12 düğmesini kullanın. Bu, değirmenin çalışma süresini belirler.
- Çekirdekli kahve kullanıyorsanız, kahvenin sertliğini (● = yumuşak, ●● = orta, ●●● = sert) seçmek için ●●● düğmesini kullanın.
- Çekilmiş kahve kullanıyorsanız ☕ düğmesine basın.
- Doğru saat ve dakika ayarını girmek için **h** (saat) ve **min** (dakika) düğmelerini kullanın.
- 10 saniye içinde herhangi bir düğmeye basmadığınız takdirde kahve makinesi “normal” konumuna geçecek ve saat görüntülenecektir.
- Bu durumda ⊕ düğmesine basmanız ve işleme yeniden başlamanız gerekecektir.

👁 HAREKETE GEÇİRME

34 ⊕ düğmesine basın ve bırakın. Yanıp sönen ⊕ lambası sürekli yanmaya başlayacaktır.

35 Zamanlayıcıyı demleme başlamadan önce iptal etmek istiyorsanız, ⊕ düğmesine basınız.

👁 YALNIZ BIRAK

36 Yalnız bırak işlevi, önceden ayarlanmış zaman gelene kadar makineye dokunmamanızı ve makinenin siz müdahale etmeden kahvenizi yapacağını belirtir; karışmayın, makinenizi bozabilirsiniz.

👁 BİTTİ Mİ?

37 Ekranada “⊕” ve “☑” simgelerinin görüntülenmediğini kontrol edin.

38 Bunlardan biri görüntülediği takdirde, ekrandan silmek için ⊕ veya ☑ düğmesine basın.

👁 HIZLI BIR FİNCAN

39 Sürahiye dilediğiniz zaman çıkarabilirsiniz. Filtre yuvasının taşmasını önlemek için sürahiye ocağın üzerine yaklaşık 20 saniye içinde yeniden yerleştirmelisiniz.

👁 TEMİZLİK VE BAKIM

40 Kullanmadığınız zamanlarda, hareket ettirmeden ve temizlemeden önce cihazın fişini prizden çekin.

41 Filtre yuvasının içindekileri hafifçe vurarak çöpe boşaltın.

42 Sürahiye ve filtre yuvasını ılık sabunlu su ile temizleyebilirsiniz. Ardından, tüm sabun kalıntılarını gidermek için iyice durulayın.

43 Sürahinin kapağını açmak için, sürahi kapağının arkasında, sapın üzerinde bulunan çalıştırma koluna bastırın.

44 Cihazın dış yüzeylerini nemli bir bezle silerek temizleyin.

45 Kahve değirmeninin iç kısmını fırçayla temizleyin.

46 Kahve değirmeninin ön kısmını açmak üzere vidayı  konumuna çevirmek için fırçanın keskin ucunu kullanın ve kapağı kaldırın.

47 İç kısmı fırçayla temizleyin, sonra kapağı aşağı bastırın ve kapanarak kilitlemesi için vidayı  konumuna çevirin.

48 Cihazın hiçbir parçasını bulaşık makinesinde yıkamayın.

⚠ Ekranada bu simgeyi görüyorsanız, cihazın fişini prizden çekin, kontrollerinizi yapın ve yeniden deneyin.

E01 Ekranada bu mesajı görüyorsanız, cihazın fişini prizden çekin, kapağı açın, tüm kahve kalıntılarını temizleyin, kapağı kapatın ve yeniden deneyin.

✍ Madde 46'e geçin.

☑ Cihazın fişini prize takılı bırakırsanız, 70 demleme programından sonra ekranda kireç giderme işleminin gerektiğini belirten ☑ simgesi görüntülenecektir.

☑ ☑ simgesini ekrandan silmek için 2-12 düğmesi ile ●●● düğmelerine aynı anda basın.

KİREÇ GİDERME

49 Düzenli olarak kireç giderme işlemi uygulayın. Plastik gövdeli ürünlerde kullanıma uygun, tescilli bir kireç giderici ürün kullanın. Üreticinin ürünle birlikte verdiği talimatları uygulayın.

✱ Garanti kapsamında kireç nedeniyle arızalı olarak gelen ürünlerin onarımları ücrete tabi olacaktır.

ÇEVRE KORUMA

Elektrikli ve elektronik cihazlardaki tehlikeli maddelerin neden olduğu çevre ve sağlık sorunlarını önlemek amacıyla bu simge ile işaretlenen cihazlar, genel atık konteynerlerine değil, geri dönüşüm konteynerlerine bırakılmalıdır.

Bakanlıkça tespit ve ilan edilen kullanım ömrü 7 yıldır

Taşıma ve nakliye sırasında dikkat edilecek hususlar :

Ürünü düşürmeyiniz

Darbelere maruz kalmamasını sağlayınız

Cihazı nakliye sırasında orijinal ambalajında taşıyınız.



talimatlar – ayrıntılı bilgi web sitemizde mevcuttur:
<http://www.russellhobbs.com/ifu/550979>

Citiți instrucțiunile, păstrați-le într-un loc sigur; dacă dați aparatul altcuiva, nu uitați să dați și instrucțiunile. Îndepărtați toate ambalajele înainte de folosire.



PREVEDERI IMPORTANTE DE SIGURANȚĂ

Respectați măsurile de siguranță de bază, inclusiv:

- 1 Aparatul poate fi folosit de copii în vârstă de 8 ani sau mai mari și de către persoane cu capacități fizice, senzoriale sau mentale reduse sau lipsă de experiență și cunoștințe dacă sunt supravegheați/instruiți și înțeleg pericolele la care se supun. Copiii nu trebuie să se joace cu aparatul. Curățarea și utilizarea de către utilizator nu trebuie efectuate de copii decât dacă aceștia au peste 8 ani și sunt supravegheați. Nu lăsați aparatul și cablul la îndemâna copiilor sub 8 ani.
- 2 În cazul în care cablul este deteriorat, trebuie înlocuit de către fabricant, agentul de service sau orice altă persoană calificată, pentru a evita accidentele.

Nu puneți aparatul în lichid, nu îl folosiți în baie, lângă apă sau afară.

Prin orificiu va ieși abur – aveți grijă.

3 Așezați aparatul pe o suprafață stabilă, nivelată, termorezistentă.

4 Feriți vasul și cablul de marginile blaturilor lucru și nu le lăsați la îndemâna copiilor.

5 Așezați cablul în așa fel încât să nu atârne, ca să nu poată fi prins sau agățat.

6 Scoateți aparatul din priză atunci când nu-l folosiți.

7 Nu folosiți alte accesorii sau atașamente decât cele furnizate de noi.

8 Nu folosiți aparatul în niciun alt scop decât cel descris în aceste instrucțiuni.

9 Nu operați aparatul dacă este stricat sau nu funcționează corect.

exclusiv pentru uz casnic

ÎNAINTE DE PRIMA UTILIZARE

Umpleți rezervorul până la semnul **max** și porniți aparatul fără cafea.

Lăsați-l să se răcească, scoateți apa, apoi folosiți-l normal.

UMPLERE

1 Scoateți aparatul din priză.

2 Îndepărtați carafa de pe plită.

3 Folosiți capul de prindere pentru a deschide capacul pentru a avea acces la rezervor.

4 Umpleți rezervorul cu cantitatea exactă de apă necesară (2-12 cești).

5 Închideți capacul rezervorului.

6 Apăsăți butonul de deblocare a compartimentului pentru a deschide compartimentul.

7 Deschideți un filtru de hârtie nr. 4 și introduceți-l în suportul filtrului.

8 Dacă folosiți cafea boabe, săriți la punctul 12.

—CAFEA MĂCINATĂ

9 Puneți cafeaua măcinată în filtru. Cantitatea va varia în funcție de tipul de cafea și de gustul fiecăruia, însă sugerăm două lingurițe pline per ceașcă de apă.

10 Închideți compartimentul, apoi așezați din nou carafa pe plită.

11 Săriți la punctul 17.

schite	6 râșniță	13 buton deblocare compartiment
1 filtru de hârtie nr. 4 (nefurnizat)	7 capac râșniță	14 plită
2 suport filtru	8 capac rezervor	15 perie
3 compartiment	9 cap de prindere	16 carafă
4 buton	10 apă	17 apăsați
5 șurub	11 capac	
	12 orificiu	

☪ CAFEA BOABE

- 12 Scoateți capacul de râșniței.
- 13 Umpleți râșnița cu cafea boabe.
- 14 Reașezați capacul.
- 15 Rotiți butonul până când până când simbolul • ajunge în dreptul setării dorite – fin •••••
- 16 Închideți compartimentul, apoi așezați din nou carafa pe plită.
- ☼ Nu folosiți aparatul doar ca râșniță de cafea. Dacă nu-l lăsați să își facă ciclul complet, de la măcinat până la prepararea cafelei, se va strica.

👁️ PORNIRE

- 17 Băgați întrerupătorul în priză. Ecranul se va aprinde.
- 18 Dacă nu atingeți comenzile timp de 1 minut, luminile se vor stinge, pentru a economisi electricitate.
- 19 Apăsați oricare dintre butoane pentru a scoate aparatul din modul de veghe.

👁️ CAFEA PENTRU ACUM







- 20 Ignorați ceasul.
- 21 Dacă folosiți cafea boabe, acționați butonul 2-12 pentru a seta numărul de cești dorite. Aceasta va determina durata de operare a râșniței.
- 22 Dacă folosiți cafea boabe, acționați butonul ☪☪☪ pentru a selecta tăria cafelei ☪ = slabă, ☪☪ = medie, ☪☪☪ = tare.
- 23 Apăsați butonul ☪☪☪ dacă folosiți cafea boabe.
- 24 Apăsați și eliberați butonul ☪☪☪ va apărea pe afișaj.
- 25 Dacă folosiți cafea boabe, se va activa râșnița.
- 26 La scurt timp după aceasta, cafeaua va începe să picure în carafă.
- 27 După ce este gata, plita va păstra carafa caldă. "☪☪☪" va licări pe afișaj.

👁️ ÎNCHIDERE AUTOMATĂ

- 28 La aproximativ 2 ore după fierbere, cafetiera se va opri. 12 ☪☪ va apărea pe afișaj.
- 29 Scoateți din priză și lăsați aparatul să se răcească complet înainte de a-l curăța sau cu aproximativ 10 minute înainte de a-l reumple.
- ☼ Dacă este lăsată mai mult de o oră, schimbările chimice din cafeaua făcută vor începe să afecteze aroma. Este recomandabil să o aruncați și să faceți alta proaspătă.

👁️ CAFEA PENTRU MAI TÂRZIU

- 30 Setati ceasul la ora corectă.
- ☼ Este un ceas de 24 ore.
- 31 Folosiți butoanele **h** și **min** pentru a seta ora și minutele corecte.
- 32 Ceasul va reține setările până când cafetiera va fi scoasă din priză.
- 33 Setati temporizatorul pentru ora la care doriți ca aparatul să pornească.
 - a) Apăsați butonul ☪ și țineți-l apăsat timp de 3 secunde.
 - b) "☪" va licări pe afișaj.
 - c) Dacă folosiți cafea boabe, acționați butonul 2-12 pentru a seta numărul de cești dorite. Aceasta va determina durata de operare a râșniței.

- d) Dacă folosiți cafea boabe, acționați butonul  pentru a selecta tăria cafelei  = slabă,  = medie,  = tare.
- e) Apăsați butonul  dacă folosiți cafea boabe.
- f) Folosiți butoanele **h** și **min** pentru a seta ora și minutele corecte.
- g) Dacă nu apăsați butoanele în interval de 10 secunde, cafetiera va reveni la modul "normal", și va fi afișat timpul.
- h) Va trebui să apăsați butonul  și să reîncepeți.



ACTIVARE

- 34 Apăsați și eliberați butonul . Becul  nu va mai pâlpâi; va lumina continuu.
- 35 Dacă doriți să anulați temporizatorul înainte să înceapă fierberea, apăsați butonul .

LĂSAȚI-O ÎN PACE

- 36 Exact așa – lăsați-o în pace până când va atinge ora presetată și cafeaua se va face - nu vă jucați cu ea, s-ar putea să o supărați.





GATA?

- 37 Verificați dacă e afișaj apare fie "" , fie "".
- 38 Dacă oricare dintre acestea apare, apăsați și eliberați butonul  sau  pentru a șterge.

O CEAȘCĂ RAPIDĂ

- 39 Puteți lua carafa oricând. Pentru a preveni umplerea excesivă a suportului filtrului, reasezați carafa pe plită în maximum 20 secunde.

ÎNGRIJIRE ȘI ÎNTREȚINERE

- 40 Când nu utilizați aparatul, înainte de a-l muta și înainte de a-l curăța, scoateți-l din priză.
- 41 Aruncați conținutul suportului filtrului la coșul de gunoi.
- 42 Puteți curăța carafa și suportul filtrului cu apă caldă și detergent de vase. Pentru a îndepărta urmele de detergent, după spălare clățiți foarte bine.
- 43 Apăsați levierul din spatele capacului carafei, de deasupra mânerului, pentru a deschide capacul carafei.
- 44 Curățați suprafețele exterioare ale aparatului cu o cârpă umedă.
- 45 Curățați interiorul râșniței cu o perie.
- 46 Folosiți capătul ascuțit al periei pentru a roti șurubul , pentru a debloca partea din față a râșniței și ridica capacul.
- 47 Curățați interiorul cu o perie, apoi împingeți capacul în jos și rotiți șurubul la  pentru a-l bloca la loc.
- 48 Nu spălați nicio componentă a aparatului la mașina de spălat vase.
- ⚠ Dacă vedeți această pictogramă pe afișaj, scoateți aparatul din priză, verificați și apoi încercați din nou.
- E01 Dacă vedeți acest mesaj pe afișaj, scoateți aparatul din priză, deschideți capacul, curățați resturile de cafea din interior, închideți capacul și încercați din nou.
- ✍ Săriți la punctul 46.
- ☑ Dacă lăsați aparatul în priză, acesta va contoriza 70 cicluri de preparare, apoi va indica pe afișaj , semn că trebuie detartrat.
- ☑ Apăsați în același timp butonul 2-12 și butonul  pentru a îndepărta de pe afișaj simbolul .

DETARTRARE

- 49 Detartrați regulat. Folosiți o marcă corespunzătoare de detartrant, potrivită pentru produsele din plastic. Urmați instrucțiunile detartrantului.
- ✳ Produsele aflate în garanție, returnate din cauza defecțiunilor provocate de particule de calcar, vor fi reparate aplicându-se un preț de reparare.



PROTEJAREA MEDIULUI

Pentru a evita probleme de mediu și sănătate cauzate substanțele periculoase din aparatele electrice și electronice, aparatele marcate cu acest simbol nu trebuie aruncate direct la gunoi, ci trebuie recuperate, refolosite sau reciclate.



instrucțiuni – instrucțiuni mai detaliate disponibile pe site-ul nostru web
<http://www.russellhobbs.com/ifu/550979>

Прочетете инструкциите, запазете ги и ги предавайте, ако предавате и уреда. Отстранете всички опаковки преди употреба.



ВАЖНИ ПРЕДПАЗНИ МЕРКИ

Следвайте основните мерки за безопасност, включително:

- 1 Този уред може да се използва от деца над 8-годишна възраст, както и от хора с ограничени физически, сетивни или умствени способности, или липса на опит и познания, ако са наглеждани/инструктирани и разбират опасностите. С уреда не трябва да играят деца. Почистването и поддръжката не трябва да се извършват от деца, освен ако те не са над 8-годишна възраст и някой ги наглежда. Пазете уреда и кабела от деца под 8-годишна възраст.
- 2 Ако кабелът е повреден, той трябва да се замени от производителя, негов представител за сервизно обслужване или друго квалифицирано за тази цел лице, за да се избегне **всякакъв риск**.

⊗ Не поставяйте уреда в течност, не го използвайте в баня, в близост до вода или на открито.

⚠ От отдушника ще излезе пара – пазете се.

3 Поставете уреда на твърда, равна, топлоустойчива повърхност.

4 Дръжте уредът и кабела на разстояние от кухненския плот и далеч от достъп на деца.

5 Разположете кабела така, че да не виси и да няма опасност от заплитане или препъване в него.

6 Когато не използвате уреда, го изключете от електрозахранването.

7 Не използвайте аксесоари или приставки, различни от тези, предоставени от нас.

8 Не използвайте уреда за други цели, освен тези, описани в настоящите инструкции.

9 Не използвайте уреда, ако е повреден или не работи изрядно.

само за домашна употреба



ПРЕДИ ПЪРВОНАЧАЛНО ИЗПОЛЗВАНЕ

Напълнете резервоара до обозначението **max** и пуснете уреда без кафе.

Оставете го да се охлади, изхвърлете водата, след което го използвайте нормално.

👁 ПЪЛНЕНЕ

1 Изключете уреда от захранването.

2 Отстранете каната от котлона.

3 Използвайте ръкохватката, за да отворите капака и откриете резервоара.

4 Напълнете резервоара с точното необходимо количество вода (2-12 чаши).

5 Затворете капака на резервоара.

6 Натиснете бутона за освобождаване на контейнера за кафе и отворете контейнера.

7 Разгънете хартиен филтър № 4 и го поставете в поставката за филтър.

8 Ако използвате кафе на зърна, преминете към точка 12.

ИЛЮСТРАЦИИ

1 хартиен филтър № 4 (не е предоставен)	6 кафемелачка	13 бутон за освобождаване на контейнера за кафе
2 поставка за филтър	7 капак на кафемелачката	14 котлон
3 контейнер за кафе	8 капак на резервоар	15 четка
4 копче	9 ръкохватка	16 кана
5 винт	10 вода	17 натиснете
	11 капак	
	12 отдушник	

☕ СМЛЯНО КАФЕ

9 Поставете смляното кафе във филтъра. Количеството зависи от вида кафе и индивидуалния вкус, но Ви предлагаме да сложите две пълни чаени лъжички кафе на една чаша вода.

10 Затворете контейнера, след това върнете каната върху котлона.

11 Преминете към точка 17.

☪ КАФЕ НА ЗЪРНА

12 Свалете капака от кафемелачката.

13 Напълнете кафемелачката с кафе на зърна.

14 Отстранете капака.

15 Завъртете копчето, докато ● е срещу желаната от вас настройка – фино ●●●● грубо.

16 Затворете контейнера, след това върнете каната върху котлона.

☀ Не използвайте уреда само като кафемелачка. Ако не го оставите да премине пълния си цикъл от смилането до правенето на кафе, ще го счупите.

👁 ВКЛЮЧВАНЕ

17 Включете щепсела в захранващия контакт. Екранът ще светне.

18 Ако не докосвате бутоните за управление за повече от 1 минута, лампичките ще изгаснат, за да се пести електричество.

19 За да „събудите“ уреда, натиснете който и да е бутон.

👁 КАФЕ ЗА СЕГА

20 Не обръщайте внимание на часовника.

21 Ако използвате кафе на зърна, използвайте бутона 2-12, за да зададете броя на желаните от вас чаши. Той определя колко дълго ще работи кафемелачката.

22 Ако използвате кафе на зърна, използвайте бутона ☪☪☪, за да изберете силата на кафето ☪ = меко, ☪☪ = средно, ☪☪☪ = силно.

23 Натиснете бутона ☕, ако използвате смляно кафе.

24 Натиснете и освободете бутон ☑. ☑ се показва на дисплея.

25 Ако използвате кафе на зърна, кафемелачката ще работи.

26 Не след дълго кафето ще затече в каната.

27 Когато е готово, котлонът ще поддържа каната топла. “☑” ще мига на екрана.

👁 АВТОМАТИЧНО ИЗКЛЮЧВАНЕ

28 Около 2 часа след варене кафемашината ще се изключи. 12☪☪ се показва на дисплея.

29 Изключете уреда и го оставете да се охлади напълно, преди да предприемете почистване, или за около 10 минути, преди да го използвате отново.

☀ Ако оставите кафето в продължение на много повече от един час, химични промени в течността ще започнат да променят аромата му. Най-добре е да го изхвърлите и да направите нова кана с кафе.

👁 КАФЕ ЗА ПО-КЪСНО









30 Настройте часовника на съответния час.

☀ Часовникът е с 24-часов формат.



31 Използвайте бутоните за час и минута (h и min), за да настроите точно часът и минутите.

32 Часовникът ще запази настройките си, докато кафемашината не бъде изключена.

33 Настройте таймера на часа, в който желаете да започне варенето.

- 1) Натиснете бутона  и го задръжте за 3 секунди.
- 2)  ще мига на екрана.
- 3) Ако използвате кафе на зърна, използвайте бутона 2-12, за да зададете броя на желаните от вас чаши. Той определя колко дълго ще работи кафемелачката.
- 4) Ако използвате кафе на зърна, използвайте бутона , за да изберете силата на кафето  = меко,  = средно,  = силно.
- 5) Натиснете бутона , ако използвате смляно кафе.
- 6) Използвайте бутоните за час и минута (**h** и **min**), за да настроите точно часът и минутите.
- 7) Ако не натиснете никой от бутоните в рамките на 10 секунди, кафемашината ще се върне към „нормално“ и ще се покаже времето.
- 8) Трябва да натиснете бутон  и да започнете отначало.

АКТИВИРАНЕ

34 Натиснете и освободете бутон . Лампичката  ще спре да мига и ще засвети постоянно.

35 Ако желаете да отмените таймера преди варенето да е започнало, натиснете бутон .

НЕ СЕ ЗАНИМАВАЙТЕ С НЕЯ

36 Точно така – не се занимавайте с нея, докато предварително зададеният час не настъпи и машината не свари кафето. Просто я оставете, защото може да я объркате.

ГОТОВО?

37 Уверете се, че  или  не са показани на екрана.

38 Ако някой от тях е показан, натиснете и задръжте бутона  или , за да го премахнете.

БЪРЗА ЧАША

39 Можете да отстраните каната по всяко време. За да предотвратите преливане от поставката за филтър, поставете каната отново на котлона в рамките на около 20 секунди.

ГРИЖИ И ПОДДРЪЖКА

40 Изключете уреда от контакта, когато не го използвате, преди да го преместите, както и преди почистване.

41 Изтръскайте съдържанието от поставката за филтър в кофата за боклук.

42 Можете да почистите каната и поставката за филтър с топла сапунена вода. След това изплакнете добре, за да отстраните всички следи от сапун.

43 Натиснете ръчката в задната част на капака на каната, над дръжката, за да я отворите.

44 Почистете външните повърхности на уреда с влажна кърпа.

45 Почистете отвътре кафемелачката с четката.

46 Използвайте острия край на четката, за да завъртите винта на , за да се отключи пред кафемелачката и вдигнете капака.



47 Почистете отвътре с четка, след това натиснете капака надолу и завъртете винта на , за да се затвори и заключи.

48 Не поставяйте която и да е част от уреда в миялна машина.

 Ако виждате тази икона на екрана, изключете уреда от мрежата, проверете го и след това опитайте отново.

E01 Ако виждате това съобщение на екрана, изключете уреда от мрежата, отворете капака, почистете кафето, което може да се е натрупало, затворете капака и опитайте отново.

 Преминете към точка 46.

 Ако оставите уреда включен в мрежата, той ще отброи 70 цикъла на запарване, след това ще покаже  на екрана, за да покаже, че иска почистване на котления камък.

 Натиснете заедно бутона 2-12 и бутоните  , за да премахнете  от екрана.

ПОЧИСТВАНЕ НА КОТЛЕНИЯ КАМЪК

49 Редовно почиствайте котления камък. Използвайте търговска марка препарат за отстраняване на котлен камък, подходящ за употреба при продукти с пластмасови части. Следвайте инструкциите, предоставени с препарата.

 Продукти под гаранция, върнати с повреди в резултат от натрупване на котлен камък, подлежат на такса за ремонт.

ОПАЗВАНЕ НА ОКОЛНАТА СРЕДА

За да се избегнат екологични и здравни проблеми поради наличие на опасни субстанции в електрическите и електронни стоки, уредите, обозначени с този символ, не трябва да се изхвърлят заедно с несортирани общински отпадъци, а следва да се върнат обратно, да се използват отново или рециклират.



инструкции (Български) – по-подробни инструкции има на нашата уеб страница:
<http://www.russellhobbs.com/ifu/550979>

E01 إذا كنت ترى هذه الرسالة على الشاشة، قم بفصل الجهاز وافتح الغطاء ونظف أي قهوة قد تكون متراكمة وأغلق الغطاء وحاول مرة أخرى.
انتقل إلى النقطة 46.

☒ إذا تركت الجهاز موصلاً، سيعد 70 دورة تخمير ثم تظهر K في الشاشة لبيان أنها تريد إزالة الترسبات.
☒ اضغط الزر 2-12 وأزرار 000 معا لإزالة ☒ من الشاشة.

☒ إزالة الأوساخ العالقة بانتظام

49 قم بإزالة الرواسب بانتظام (على الأقل شهريا).

50 استخدم مادة مناسبة للبلاستيك لإزالة طبقة الأوساخ (معظم المنتجات بها أجزاء بلاستيكية). اتبع تعليمات التنظيف.
✱ إصلاح المنتجات خلال مدة الضمانة والتي تعاني من عطل بسبب عدم إزالة طبقة الأوساخ بانتظام، يدفع عنها مبلغ مادي.

✱ رموز للتدوير / إعادة الاستخدام

من أجل تفادي مشاكل بيئية وخاصة بالصحة بالنظر للمواد المضرّة للأجهزة الإلكترونية والكهربائية، فلن الأجهزة التي تحمل هذا الرمز يجب ايداعها فقط في مستودعات التدوير وإعادة الاستخدام.

☞ القهوة لاحقاً

- 30 قم بضبط الساعة على الوقت الصحيح. وهي 24 ساعة.
- 31 استخدم زري الساعة h والدقيقة min لضبط الساعة والدقيقة بشكل صحيح.
- 32 سوف تحتفظ الساعة بإعداداتها إلى أن يتم فصل جهاز صنع القهوة.
- 33 قم بضبط الموقت على الوقت الذي تريده لبدء التخمير.
- (1) اضغط الزر (+) وثبته لمدة 3 ثوان.
- (2) سوف تومض "(+)" على الشاشة.
- (3) إذا كنت تستخدم حبوب بن، استخدم الزر 2-12 ☞ لتعيين عدد الأكواب التي تريدها. وهذا يحدد مدة تشغيل المطحنة.
- (4) إذا كنت تستخدم حبوب بن، استخدم الزر ☞☞☞ لتحديد قوة القهوة ☞ = معتدلة، ☞☞ = متوسطة، ☞☞☞ = قوية.
- (5) اضغط الزر — إذا كنت تستخدم بن مطحون.
- (6) استخدم زري الساعة h والدقيقة min لضبط الساعة والدقيقة بشكل صحيح.
- (7) إذا لم تضغط كل الأزرار في غضون 10 ثوانٍ، تعود ماكينة القهوة إلى "الوضع الاعتيادي" وسوف يظهر الوقت.
- (8) عليك أن تضغط على زر (+) والبدء من جديد.

☞ التفعيل

- 34 اضغط الزر (+) ثم اتركه. سوف تتوقف لمبة (+) عن الوميض وتضئ بشكل ثابت.
- 35 لإلغاء جهاز التوقيت قبل أن يبدأ عمل المشروب، اضغط الزر (+).

☞ دعه

36 هذا هو الأمر — اتركه حتى يصل إلى وقت الضبط المسبق ويصنع قهوتك — لا تتلاعب به، فقد تفسده.

☞ هل انتهيت؟

- 37 تحقق من عدم ظهور "(+)" أو "☞" على الشاشة.
- 38 وإذا ظهر أي منهما، اضغط الزر (+) أو ☞ ثم اتركه لإزالتها.

☞ كوب سريع

39 يمكنك إخراج الإبريق في أي وقت. ولمنع حامل الفلتر من الفيضان، استبدل الإبريق في لوح التسخين في غضون 20 ثانية تقريباً.

☞ محاذير وصيانة

- 40 أفضل الجهاز عن التيار الكهربائي واطرفه ببرد.
- 41 قم بإزالة محتويات حامل الفلتر في الصندوق.
- 42 يمكنك تنظيف حامل الإبريق والفلتر في ماء صابوني دافئ.
- 43 اضغط على الذراع الموجود خلف غطاء الإبريق، وفوق المقبض، لفتح غطاء الإبريق.
- 44 نظّف الجزء الخارجي من الجهاز بقطعة قماش رطبة.
- 45 نظف داخل مطحنة البن بالفرشاة.
- 46 استخدم الطرف الحاد للفرشاة لإدارة المسمار إلى ☞ للفتح أمام مطحنة البن ورفع الغطاء.
- 47 نظف الداخل بالفرشاة ثم اضغط الغطاء لأسفل وأدر المسمار إلى ☞ لقفله.
- 48 لا تضع أي جزء من الجهاز في غسالة صحون.
- 49 إذا كنت ترى هذه الأيقونة على الشاشة، قم بفصل الجهاز وافحصه ثم حاول مرة أخرى.

4 املاً الخزان بكمية الماء المحددة المطلوبة (2-12 كوب).

5 أعلق غطاء الخزان

6 اضغط على زر إخراج الدرج وافتح الدرج.

7 افتح الفلتر الورقي رقم 4 وضعه في حامل الفلتر.

8 إذا كنت تستخدم حبوب بن، انتقل إلى النقطة 12.

☞ البن المطحون

9 ضع البن المطحون في الفلتر. ونقترح ملعقتين لكل كوب من الماء.

10 أعلق الدرج ثم استبدل الإبريق على لوح التسخين.

11 انتقل إلى النقطة 17.

● حبوب البن

12 أخرج الغطاء من مطحنة البن.

13 املاً المطحنة بحبوب البن.

14 استبدل الغطاء.

15 أدر المفتاح إلى أن تصبح ● بجانب الإعداد المطلوب - ناعمة ●●●●● خشنة.

16 أعلق الدرج ثم استبدل الإبريق على لوح التسخين.

* لا تستخدم الجهاز كمطحنة بن. إذا كنت لا تسمح له بالدوران دورته الكاملة من الطحن لصنع القهوة، فسوف تكسره.

☞ تشغيل

17 أوصل قابس الجهاز بالتيار الكهربائي. تنير الشاشة.

18 إذا كنت لا تلمس أدوات التحكم لمدة دقيقة، ستنطفئ اللمبات لتوفير الكهرباء.

19 لتبنيبه الجهاز، اضغط على أي زر.

☞ القهوة الآن

20 تجاهل الساعة.

21 إذا كنت تستخدم حبوب بن، استخدم الزر 12-2 لتعيين عدد الأكواب التي تريدها. وهذا يحدد مدة تشغيل المطحنة.

22 إذا كنت تستخدم حبوب بن، استخدم الزر ●●● لتحديد قوة القهوة ● = معتدلة، ●● = متوسطة، ●●● = قوية.

23 اضغط الزر ☞ إذا كنت تستخدم بن مطحون.

24 اضغط الزر ☞ ثم اتركه. سوف تظهر ☞ على الشاشة.

25 إذا كنت تستخدم حبوب بن، سوف تعمل المطحنة.

26 وسوف تبدأ القهوة بالتنقيط في الإبريق بعد ذلك بوقت قصير.

27 وعندما يتم ذلك، سوف يبقى لوح التسخين الإبريق دافئاً. سوف تومض "☞" على الشاشة.

☞ الإيقاف التلقائي

28 وسيوقف جهاز صنع القهوة بعد حوالي ساعتين من التخمير. سوف تظهر ●● 12 على الشاشة.

29 أفضل الجهاز واركه يبرد تماماً قبل تنظيفه أو لمدة 10 دقائق قبل إعادة تعبئته.

* إذا تركته لأكثر من ساعة، يبدأ تأثير التغيرات الكيميائية في سائل القهوة على النكهة. ومن الأفضل أن سكه بعيداً وعمل مشروباً طازجاً.

الرسومات	
14 لوح تسخين	7 غطاء المطحنة
15 فرشاة	8 غطاء الخزان
16 إبريق	9 مقبض
17 ضغط	10 ماء
	11 غطاء
	12 فتحة
	13 زر إخراج الدرج
	1 الفلتر الورقي رقم 4 (غير مزود)
	2 حامل الفلتر
	3 الدرج
	4 مقبض
	5 مسمار
	6 مطحنة البن

اقرأ التعليمات واحفظها في مكان آمن. في حالة اهداء الجهاز لشخص آخر ارفق معه التعليمات. يجب ازالة جميع الأغلفة قبل الاستعمال.

⚠️ إجراءات أمان ضرورية

يجب اتخاذ اجراءات الأمان الأساسية التالية:

- 1 يمكن استخدام هذا الجهاز بواسطة الأطفال الذين تتراوح أعمارهم من 8 سنوات فما فوق والأشخاص ذوي القدرات الجسدية أو الحسية أو العقلية المنخفضة أو عديمي الخبرة والمعرفة إذا تم الإشراف عليهم/تعليمهم ويفهمون المخاطر المعنية.
 - يجب إلا يعيثر الأطفال بالجهاز.
 - يجب عدم قيام الأطفال بالتنظيف والصيانة إلا إذا كانوا أكبر من 8 سنوات مع الإشراف عليهم.
 - اجعل الجهاز والكتلات بعيدا عن متناول الأطفال دون سن 8 سنوات.
- 2 إذا كان السلك متضررا فاطلب استبداله في الشركة المصنعة في مكتبها للبيع أو عن طريق مهنيّ محترف، لمنع أي حادث ممكن.

⚠️ لا تغمر الجهاز في أي سائل. لا تستخدمه في الحمام أو قرب الماء أو في الخارج.

⚠️ سوف يهرب البخار من الفتحة - ابتعد قليلاً.

- 3 ضع الجهاز على سطح ثابت ومستوي ومقاوم للحرارة.
- 4 حافظ على الجهاز والكتلات بعيدا عن حواف أسطح العمل وبعيدا عن متناول الأطفال.
- 5 ضع السلك بصورة لا يكون فيها معلقا لمنع التعثر به أو تشبكه.
- 6 افصل الجهاز عن التيار عند عدم الاستعمال.
- 7 لا تستخدم أي أداة غير التي تكون مع الجهاز.
- 8 لا تستخدم الجهاز لأغراض غير مقررة في التعليمات.
- 9 لا تستخدم الجهاز إذا كان تالفا أو لا يعمل بصورة صحيحة.

للاستعمال المنزلي فقط

⚠️ قبل الاستعمال للمرة الأولى

- قم بملء الخزان إلى علامة max، وتشغيل الجهاز بدون قهوة.

🔌 الملء

- 1 افصل الجهاز.
- 2 أخرج الإبريق من لوح التسخين.
- 3 استخدم المقبض لفتح الغطاء وكشف الخزان.

